



projekt interiéru stavby:
Mateřská škola Hvězdička, Šlapanice

Zadavatel dokumentace, stavebník:
Město Šlapanice
se sídlem Masarykovo náměstí 100/7,
664 51 Šlapanice
IČ: 002 82 651

ZPRACOVATEL PROJEKTOVÉ DOKUMENTACE INTERIÉRU
KUBE s.r.o., IČ: 282 61 950
Horova 68
616 00 Brno
architektonické a stavební řešení Ing. arch. Michaela Jandová

AUTOR NÁVRHU ŘEŠENÍ INTERIÉRU A VYPRACOVAL
Ing. arch. Tomáš Shromáždil
605 214 965, tom@isos.cz

Návrh interiéru je zpracován na základě dokumentace pro provedení stavby:
Rekonstrukce objektu Masarykovo náměstí 1664/6,
Šlapanice
místo stavby parc. č. 16/14, 16/18
k.ú. Šlapanice u Brna, 583952

Cílem dokumentace je zpracování návrhu řešení mobiliáře a vybavení nové adaptované třídy MŠ Hvězdička. Dokumentace je rozdělena na dvě hlavní části. První je soupis typových prvků interiéru a vybavení včetně některých herních a edukačních prvků. Druhou částí je výpis a výkresy atypických kusů nábytku a vybavení formou výkresů a objemových modelů. Jelikož stavba teprve započala, je nutno počítat s důkladným přeměřením po provedení všech nezbytných stavebních prací. Před výrobou a dodáním bude nutno vyzorkovat některé navržené prvky pro uspokojivou barevnou a materiálovou koordinaci.

Návrh nábytku a vybavení má dosah do rozmístění některých koncových prvků elektroinstalace, případně dalších částí stavby. Je tedy nutné v průběhu stavby sledovat požadavky vyplývající z projektu interieru. Schema úprav bude konzultováno se stavbou.

Veškerý nábytek, který by mohl potenciálně spadnout, převrátit se, nebo být dětmi převrácen, je nutno pečlivě kotvit k přilehajícím stěnám k zajištění bezpečnosti.

Ing.arch. Tomáš Shromáždil



2.04.A(= 3.04.A) Regál plechový barva bílá

5 KS

- š .1000 mm/v. 2000 mm/hl. 400 mm
- 6 polic (o jednu víc než v návodové foto)
- šroubovaný,
- včetně ochrany nožek
- kotvení ke zdi



2.06.A Židle otočná pracovní – kanc.učitelek 2 KS

- Opěradlo/ Sedák:
Lepená vrstvená dřevěná dýha
- Výplň opěradla:
polyuretanová pěna 30kg/m³
- Rám opěradla/ Střed ve tvaru hvězdy/ Noha ve tvaru hvězdy: ocel, Epoxidový práškový lak
- Výplň sedáku:
polyuretanová pěna 35kg/m³
- Potah/ Kolečka:
polypropylenový plast, barva béžová



2.06.B(= 3.03.A) Křesílko odpočinkové

3 KS

- Látká: 100 % polyester
- Rám: masivní dřevo, dřevotříska lepenka, Polyuretanová pěna 25 kg/m³., Polyuretanová pěna 30 kg/m³.
- Čalounění sedáku: Polyuretanová pěna 30 kg/m³
- Pevná konzola: ocel, Epoxidový/polyesterový práškový lak
- Noha: Masivní buk, Průhledný akrylový lak
- kancelář učitelek 1 ks, kancelář ředitelky 2ks



2.09.A Box plastový na hračky

30 KS

- plastový box na hračky /hry
- transparentní provedení
- rozměr: 31,2/ 42,7 cm / **v = 15 cm**



2.09.B Box plastový na hračky

12 KS

- plastový box na hračky /hry
- transparentní provedení
- rozměr: 31,2/ 42,7 cm / **v = 22,5 cm**



2.09.C Box plastový na hračky

24 KS

- plastový box na hračky /hry
- transparentní provedení
- rozměr: 31,2/ 42,7/ **v = 30 cm**



2.09.D Box plastový na hračky 50 L

2 KS

- plastový box na hračky /hry
- transparentní provedení
- rozměr: 50 / 39 / 41 cm; 50 l



2.09.E Sušák výkresů

1 KS

- rozměr: výška 95 / š.59 / hl.45cm
- 100xA4,nebo 50xA3 nebo 25xA2
- kovové provedení



2.09.F Stolek na výtvarnou výchovu

1 KS

- materiál dřevotřísková deska (LTD) 18 mm vzor buk+ hrana ABS 2 mm.
- rozměry: š. 80 / h. 60 / v. 81 cm
- doplnit/objednat s kolečky s aretací



2.09.G Sestava stolků

1 SADA (2x lichoběžník, 1x obdélník)

- 2x lichoběžníkový stůl

- rozměrech 120/60/ výška 58 cm
- deska - povrch LTD buk, hrana ABS buk
- nohy, podnož pevné výšky – masiv buk

- 1x obdélníkový stůl

- rozměrech 120/60/ výška 58 cm
- deska - povrch LTD buk, hrana ABS buk
- nohy, podnož pevné výšky – masiv buk



2.09.H Dětské židle - výška 35 cm

- stohovatelná židle výška 34 cm
celodřevěná – masiv buk

8 KS židlí



2.09.I Sestava stolků

- **2x lichoběžníkový stůl**
- rozměrech 120/60/ výška 52 cm
deska - povrch LTD buk, hrana ABS buk
nohy, podnož pevné výšky – masiv buk

3 SADY (6 ks stolů)



2.09.J Dětské židle - výška 30 cm

- stohovatelná židle výška 30 cm
celodřevěná – masiv buk

18 KS židlí



2.09.K Sada herních prvků Polikarpovka 1 SADA

- 2x kvádr 56 cm, 2x krychle, 2x nízký kvádr 56 cm, 2x malý jehlan, 1x malý válec 28/21 cm, 6x kolo 21 cm, 4x tyč 44 cm, 1x volantová tyč 31 cm k malému trojhranu, 15x spojovací špalík 8 cm, 40x zajišťovací kolíček, 1x dřevěná palička

- materiál:

geometr. tělesa z borového dřeva,
spojovací tyče z bukového dřeva kónické
zajišťovací kolíčky z buku.

Kola a podstavy válců z tvrdé bukové
překližky.

- povrchová úprava:

dvojnásobný bezbarvý lak certifikovaný
pro použití na hračky



2.09.L Digitální piano

1 KS

- 88 kláves
- s integrovaným stojanem a krytem klaviatury
- barva bílá
- kladívková klaviatura

-včetně polohovatelné stoličky



2.09.M Dílna - závěsný panel na nářadí dětské dílny + malý svěrák 1 + 1 KS

panel pro zavěšení na zeď, vyroben z perforovaného plechu případně odolného plastu,
povrchová úprava – barva šedá

vybavit základní sadou držáků

šířka cca 100 cm

výška cca 50 cm

1 ks

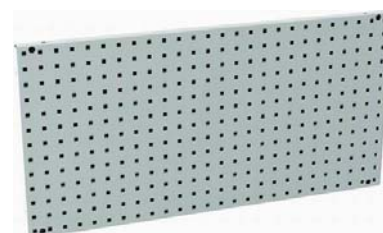

Svěrák

s kovadlinkou z litiny,
otáčení svěráku pomocí otočného talíře,
váha:1800g, Max. rozevření: 60mm ...1 ks



2.09.N Vak válečí /sedací

3 KS

Dětská verze klasického sedacího vaku.

Pro děti do 10 let.

udržovatelný nylonový materiál

naplněn polystyrenovými kuličkami vysoké hustoty, které
výborně drží svůj tvar a tak neubývají na objemu jako
klasický polystyren.

šířka cca 100 cm

výška cca 130 cm

hmotnost 3 kg



2.10.A Sada postýlek

25 KS + 3(s kolečky) KS

- plastová postýlka pro děti se síťovou výplní a duralovou konstrukcí
- včetně matrace (25 ks)
- rozměr 133 / 56 cm
- včetně 4 ks přídatných nožiček na každé lehátko
- 3ks lehátek bude opatřeno kolečky pro
snadnou manipulaci se 3 sadami
navrstvených uskladněných postelí
- barva zelená, případně modrá – **nutno
vyvzorkovat barevnost**

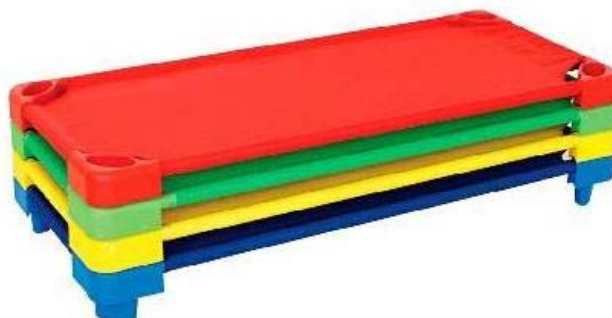

2.11.A Zrcadla k umyvadlům

5+2KS + 1 KS

- kruhová zrcadla se zabroušeným okrajem
- rozměr
průměr děti 40 cm (5 + 2 ks),
umyvadlo učitelek 50 cm (1ks)
- nalepeno na obklad

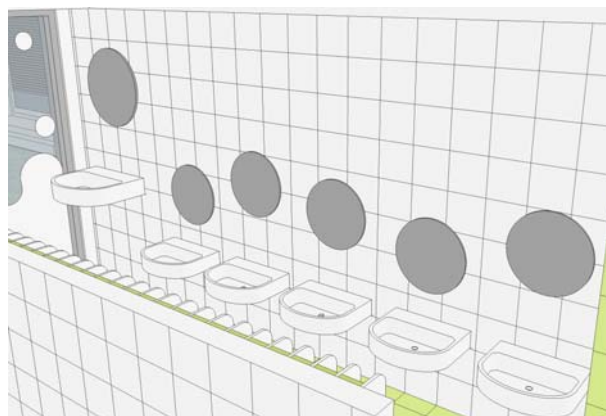

2.11.B Dávkovače mýdla

6 +2 +1 KS

- nerezový dávkovač mýdla
- výška 150 mm, šířka 95 mm, jednodílný
- leštěné nerezové oceli.
- objem dávkovače 500 ml.



2.11.C Držák toaletního papíru

5 KS +2 +1 KS

- chromovaný držák toal. Papíru bez krytu
- montáž vrtáním



2.12.A Nástěnka

1 KS

- povlakový tl. 6mm, nástěnkový materiál v roli, na bázi přírodního linolea
- barvu nutno vyvzorkovat - šedoběžová
- rozměr výška dle role 1220 / délka 1600 mm
- zaobleny rohy $r = 70$ mm
- přilepeno na zeď



3.02.A Lavička

6KS

- dřevěná tělocvičná lavička s kladinkou
- háky pro zavěšení na žebřiny
- lakovaný povrch



3.02.B Žebřiny

3KS

- dřevěné lakované žebřiny masiv buk
- š 80 cm / 240 cm /hl. 10Cm



3.02.C Data projektor včetně plátna a přípravy 1 SADA

- nápojný bod na stropě relaxační místnosti s propojením do místa umístění zdroje signálu (NTB, stolní počítač....dle návrhu special. Firmy)
nápojení: elektro zásuvka, DATA, případně pro trubkování
- držák dataprojektoru – konzola
- dataprojektor – dle konfigurace návrhu přístroje odb. firmou
- plátno – rozměry a typ bude určen dle výběru a konfigurace přístroje dataprojektoru samotného
- nutno koordinovat s dostatečným denním zatemněním prostoru (žaluzie, rolety)

3.03.B Stolek 1 SADA

- deska: Dřevovláknitá deska, Akrylová barva
- Podnož: Masivní buk, Akrylová barva
- Šířka: 52 cm
- Výška: 4 cm
- Délka: 78 cm
- Hmotnost: 7.85 kg
- větší stolek bude využit v kanceláři ředitelky, menší v kanceláři učitelek



3.03.C Pracovní židle 1KS

- integrované výškově stavitelné loketní opěrky
- synchronní mechanika s aretací ve zvolené poloze
- plastový kříž
- šedé / béžové čalounění v kvalitní látce



3.03.D Židle jednacího stolu 12 + 3KS

- židle jednací 12 ks / do třídy pro učitelky 3 ks
- černá kovová podnož/ šedé /béžové čalounění
- barvy nutno vyvzorkovat



3.03.E Nástěnka

1 KS

- povlakový tl. 6mm, nástěnkový materiál v roli, na bázi přírodního linolea
- barvu nutno vyvzorkovat - šedoběžová
- rozměr š 800 mm, v 900 mm
- zaobleny rohy r = 70 mm
- přilepeno na zeď



2.M.1 malba

- barva zelená NCS S1060 - Y10R
- místnost č. 2.09 - stěna u vstupu do herny
- výměra výmalby 15 m²



2.M.2 malba

- barva zelená NCS S1040 - G50Y
- místnost č. 2.02 - stěna u schodiště (podhled 2600mm)
- výměra výmalby cca 18 m²



2.M.3 malba

- barva zelená NCS S1040 - G50Y
- místnost č. 2.02 - stěna u toalety a skladu (podhled 2600mm)
- výměra výmalby cca 11 m²

2.M.4 malba

- barva zelená NCS S1060 - Y10R
- místnost č. 2.12 - stěna v šatně
- výměra výmalby 8 m²

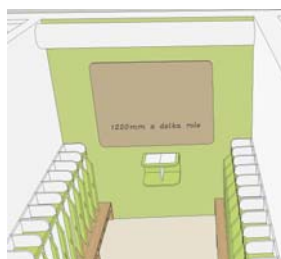

2.M.5 malba

- barva zelená NCS S1060 - Y10R
- místnost č. 2.01 - stěna vstup
- výměra výmalby 7 m²



3.M.1 malba

- barva žlutá NCS S1060 - Y10R
- místnost č. 3.02 - stěna ke schodišti a ředitelně
- výměra výmalby 39 m²



3.M.2 malba

- barva žlutá NCS S1060 - Y10R
- místnost č. 3.02 - stěna k toaletám
- výměra výmalby 22,5 – 4x2,3 (skříň) = cca 15 m²

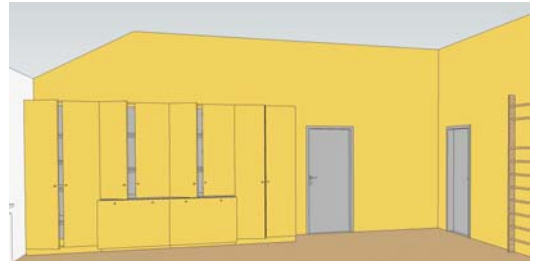

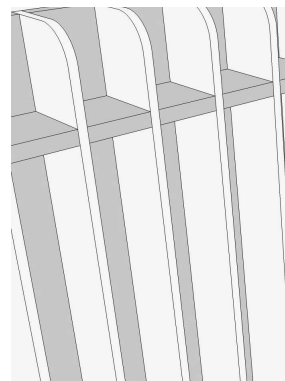

POZNÁMKY K VÝKRESŮM:

- všechny rozměry nutno důkladně přeměřit, návrh prováděn na základě architektonicko stavební dokumentace
- nejedná se o dílenskou dokumentaci, tu předloží dodavatel nábytku ke schválení
- pro zjednodušení a přehlednost je rozměr LTD uváděn 20 mm (místo 18 - 19 mm)
- před prováděním předložit veškeré vyzorkování materiálů
- nutno provést koordinaci elektro se stavbou a kontrolu upravených vývodů

Ing.arch. Tomáš Shromáždil 605 214 965 , tom@isos.cz, KUBE

LEGENDA:

	LTD bílá	—	hrana ABS 2 mm
	LTD zelená	NCS S1040 - G50Y	hrana ABS 2 mm
	LTD buk	barva přírodní se strukturou	hrana ABS 2 mm
	masiv buk	spárovka	pú: olej
	LTD dub	halifax přírodní	hrana ABS 2 mm
	LTD šedá	NCS S2500 - N	hrana ABS 2 mm
	LTD žlutá	NCS S1060 - Y10R	hrana ABS 2 mm

POHLED

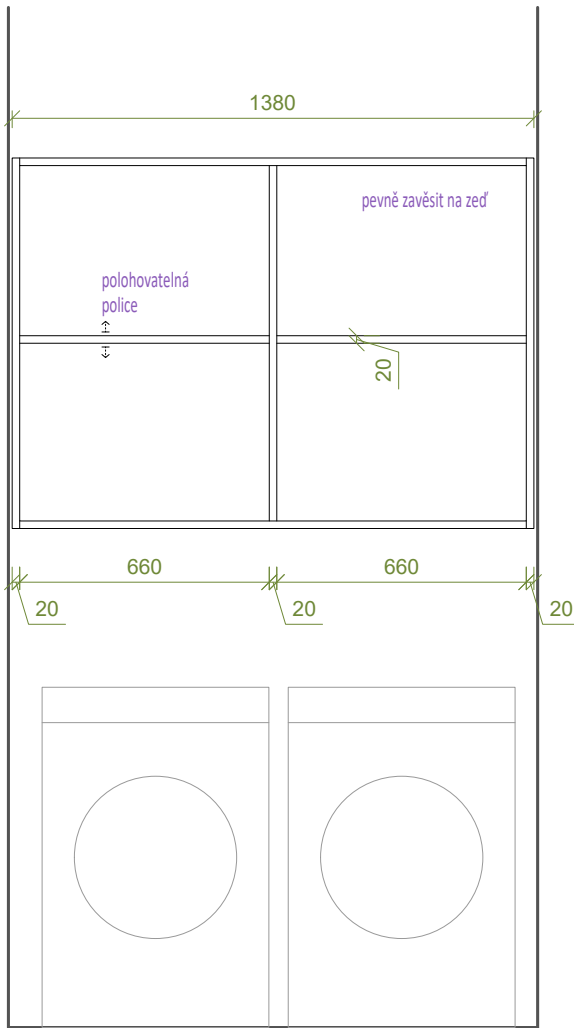

ŘEZ

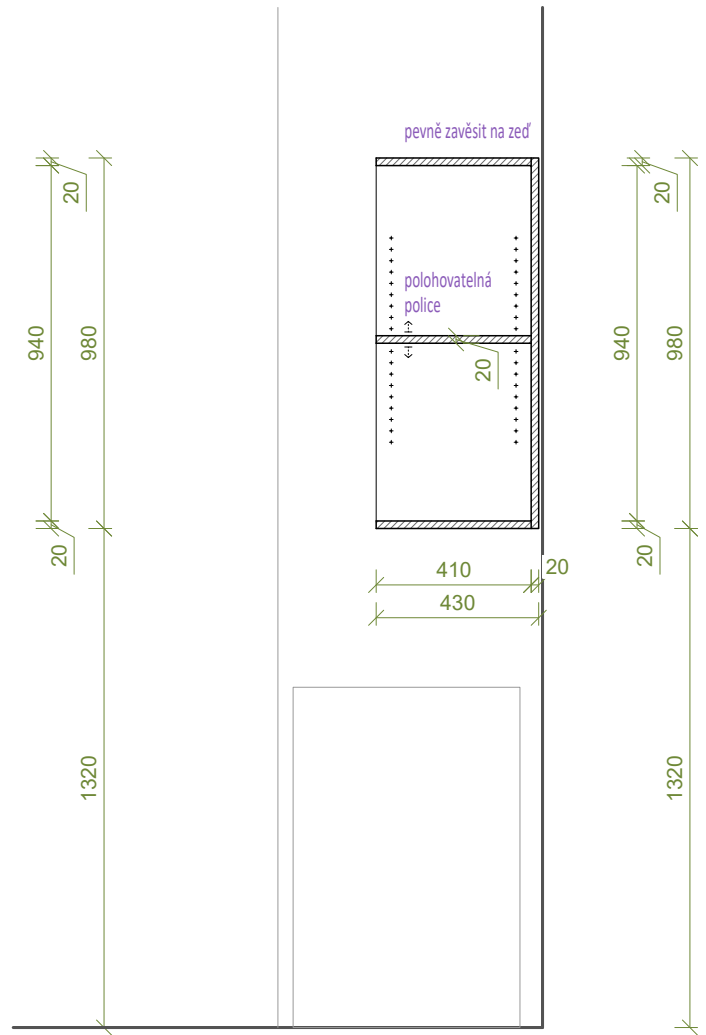

PŮDORYS

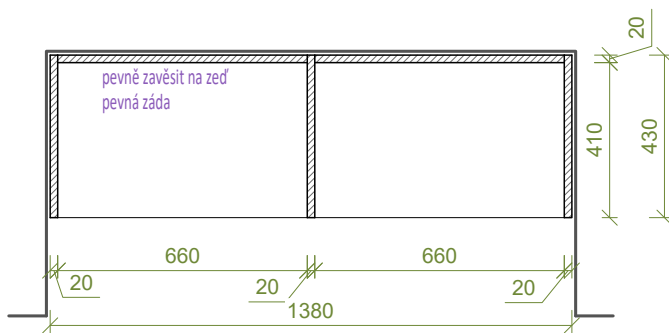

LEGENDA:



LTD bílá

hrana ABS 2 mm



POHLED

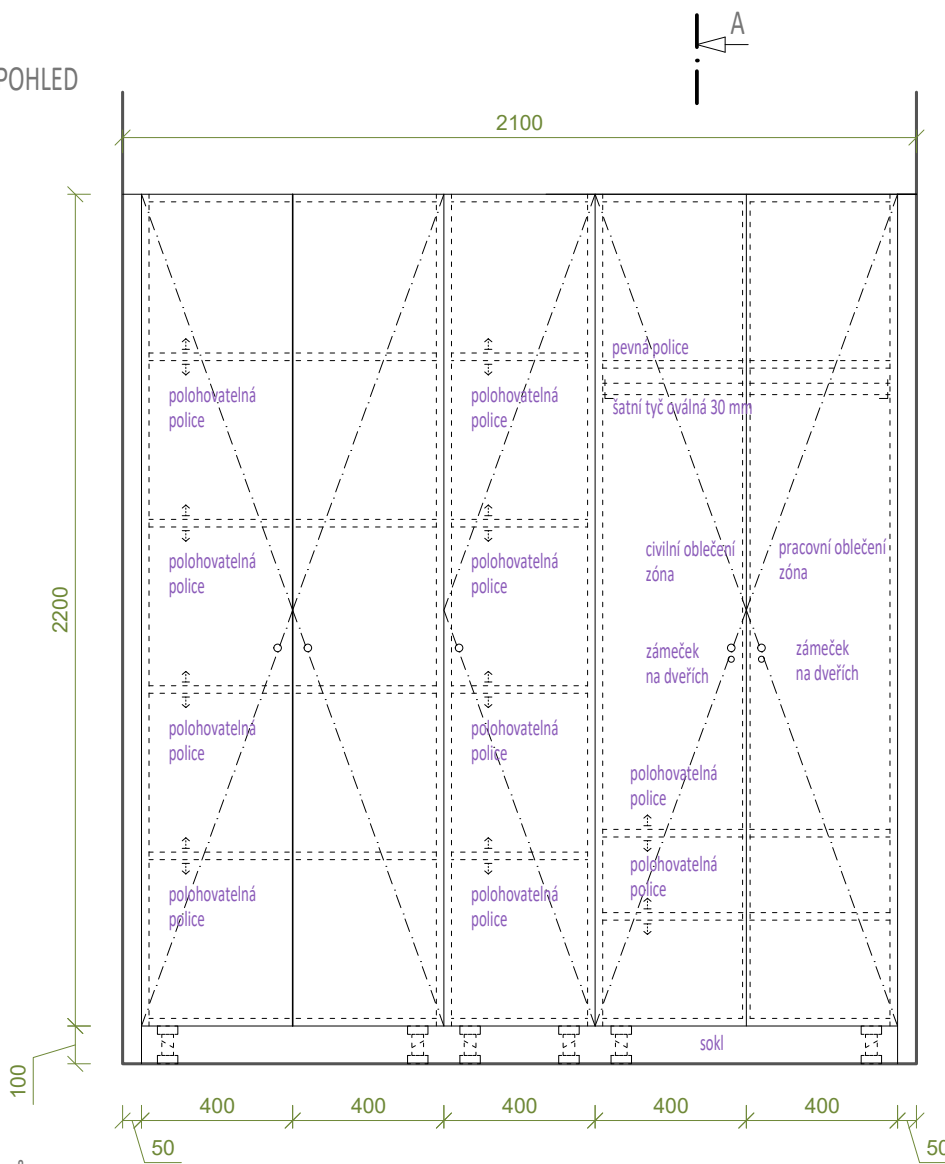

ŘEZ

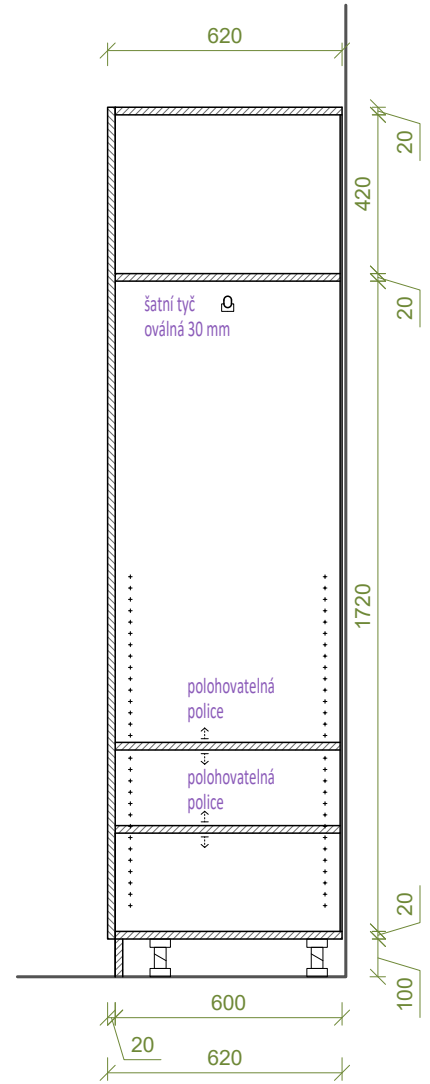

PŮDORYS

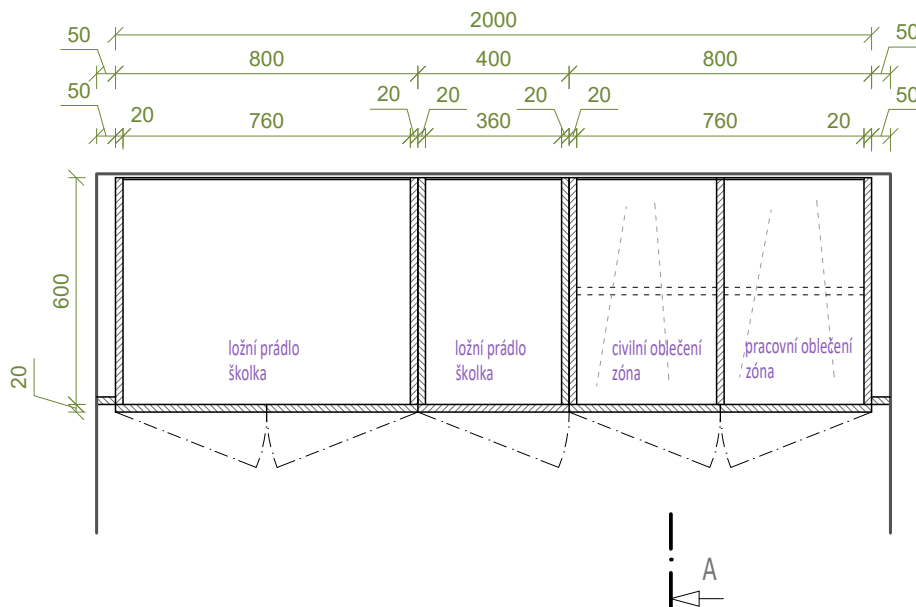

knopka - elox. hliník
průměr 30mm, výška 25



LEGENDA:



LTD bílá

hrana ABS 2 mm

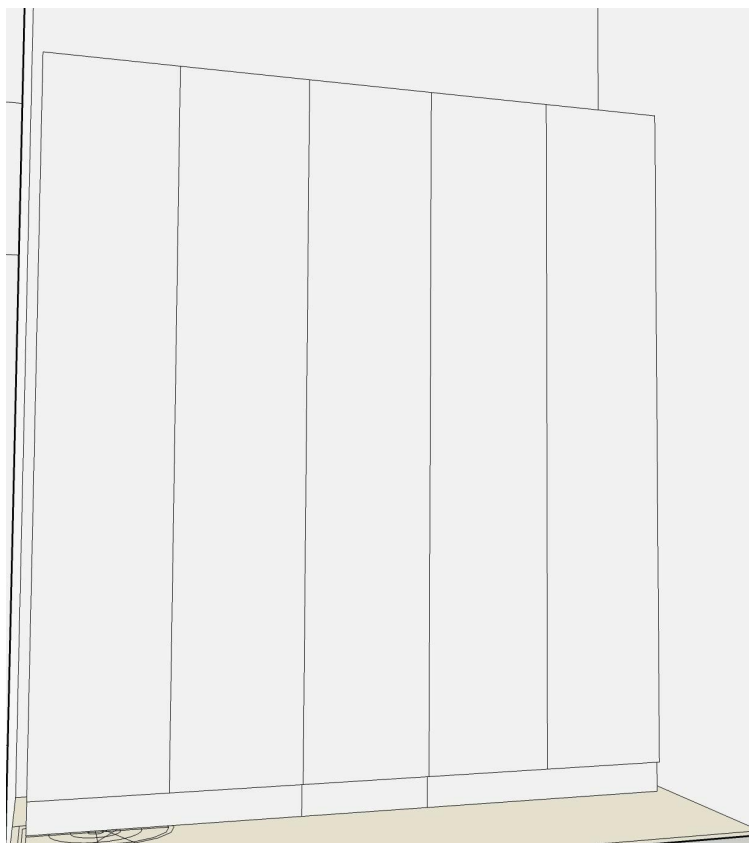
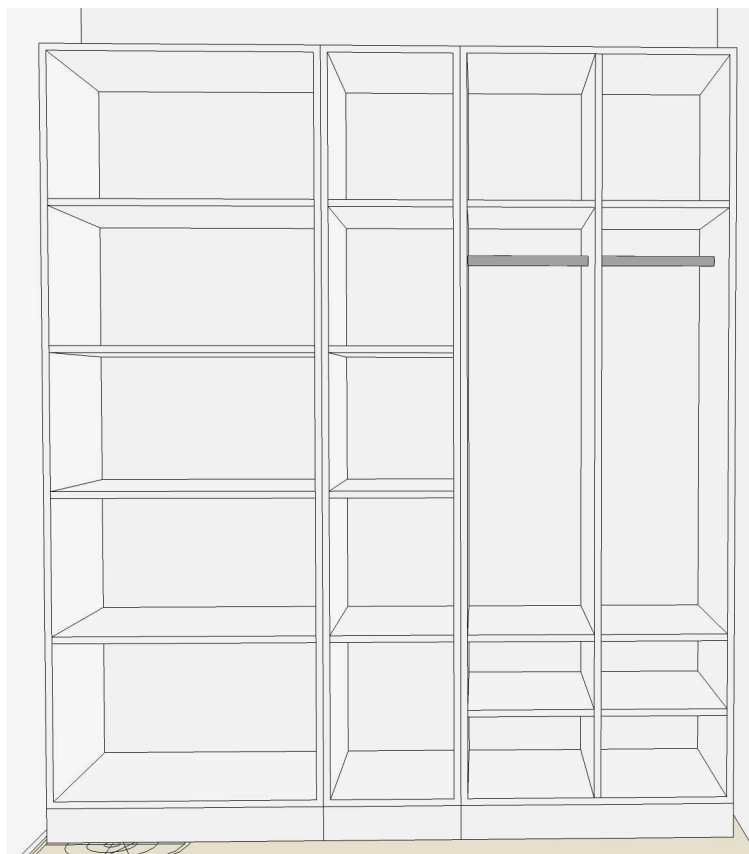

PŮDORYS

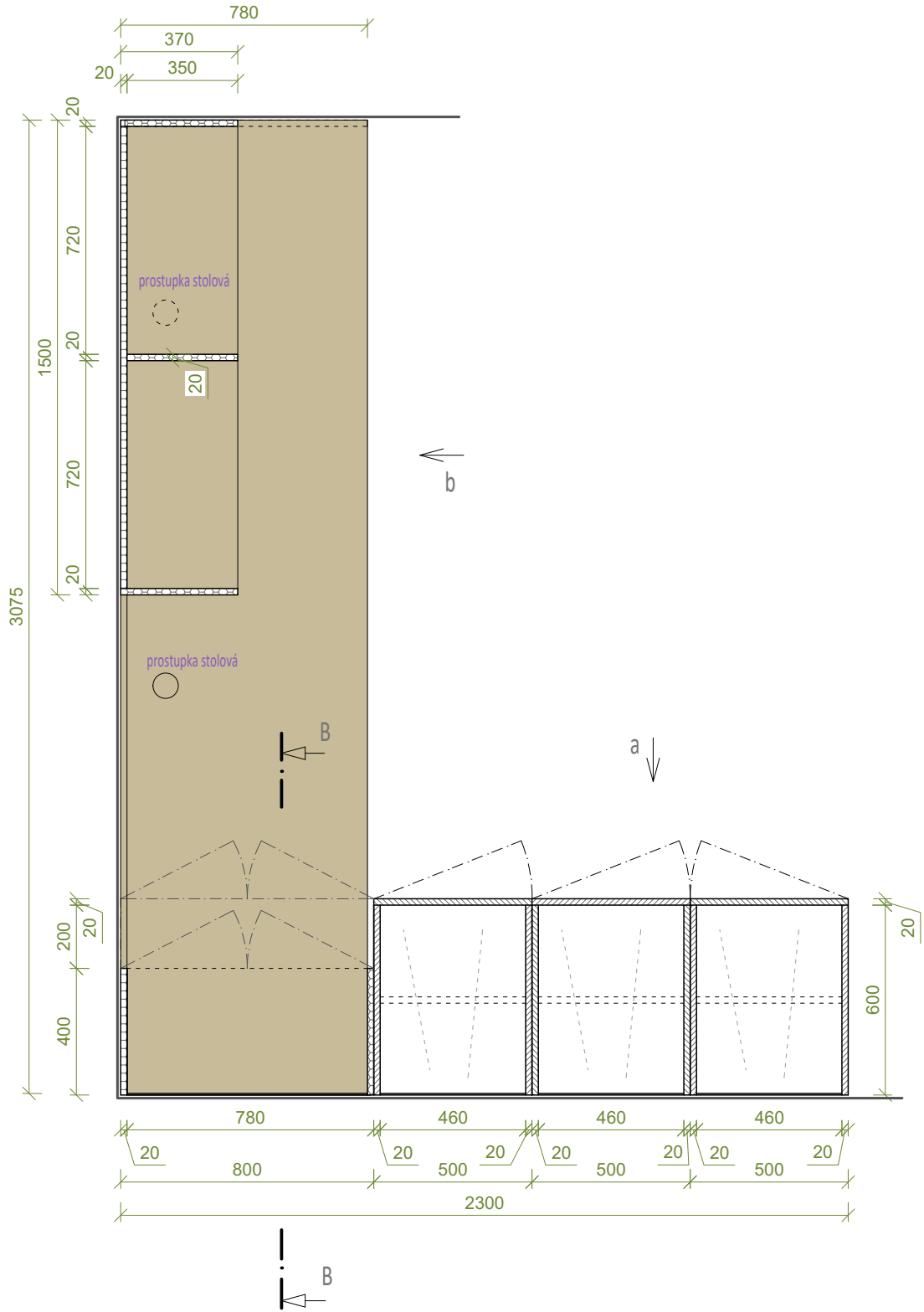

LEGENDA:

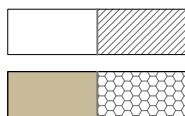

LTD bílá

hrana ABS 2 mm

LTD buk

hrana ABS 2 mm

POHLED a

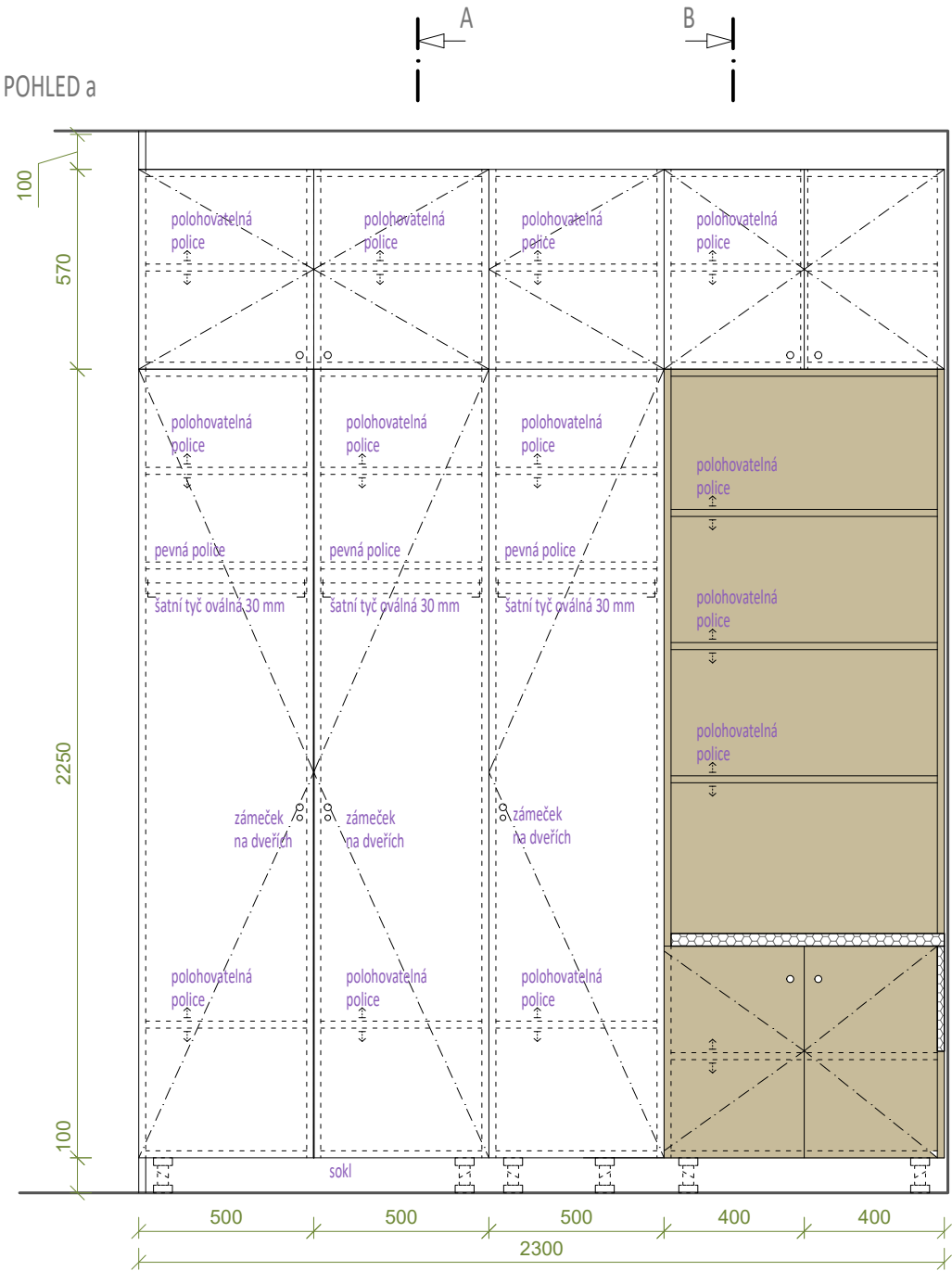

ŘEZ A-A

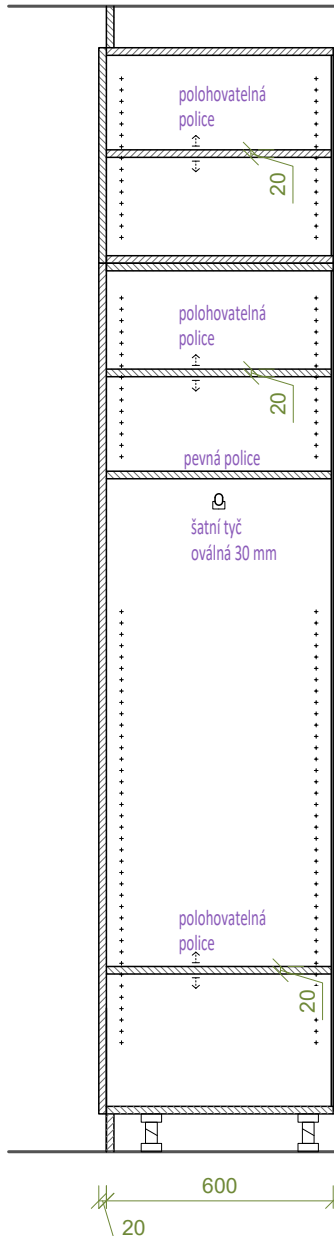

ŘEZ POHLED b (B-B)

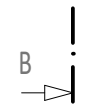
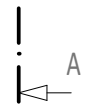
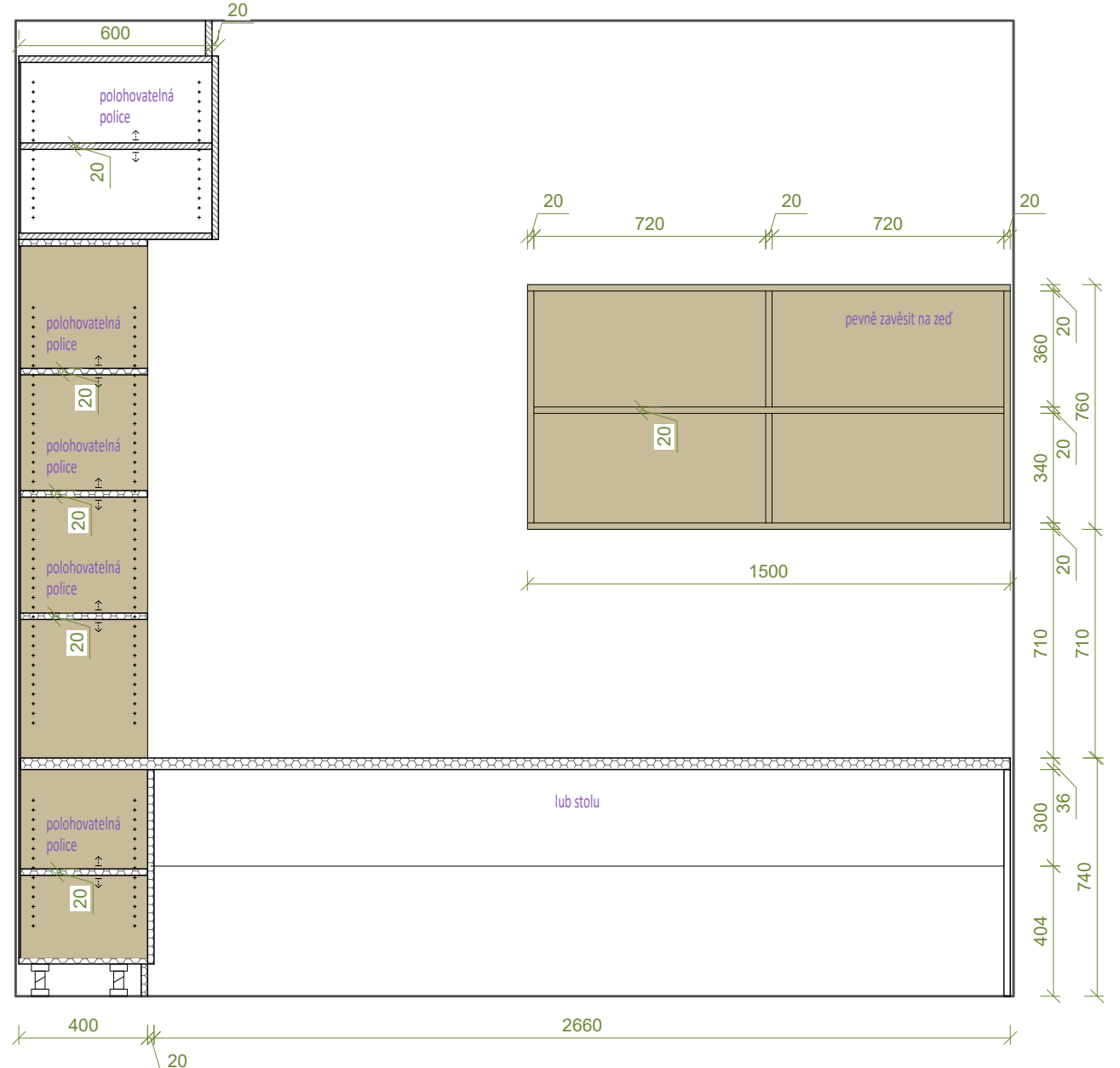

knopka - elox. hliník
průměr 30mm, výška 25



LEGENDA:

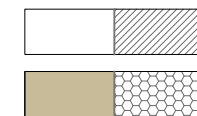

LTD bílá/sololak bílý hrana ABS 2 mm
LTD buk hrana ABS 2 mm



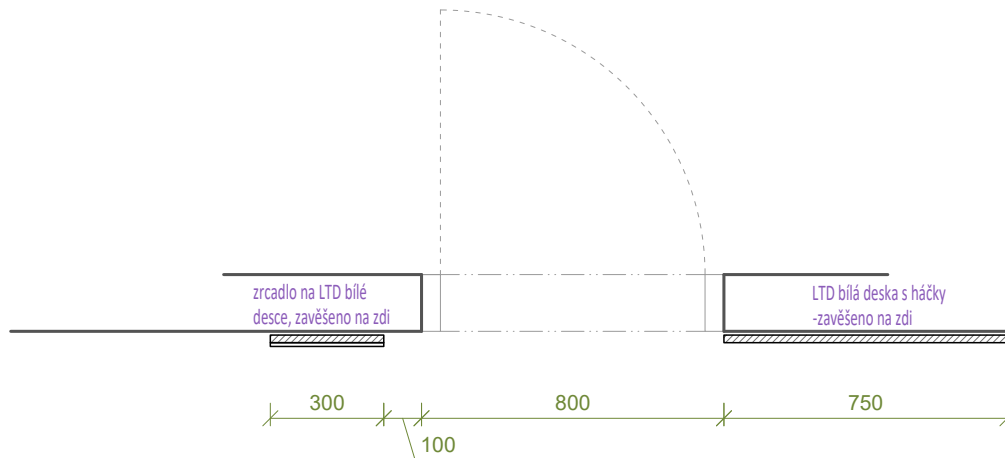
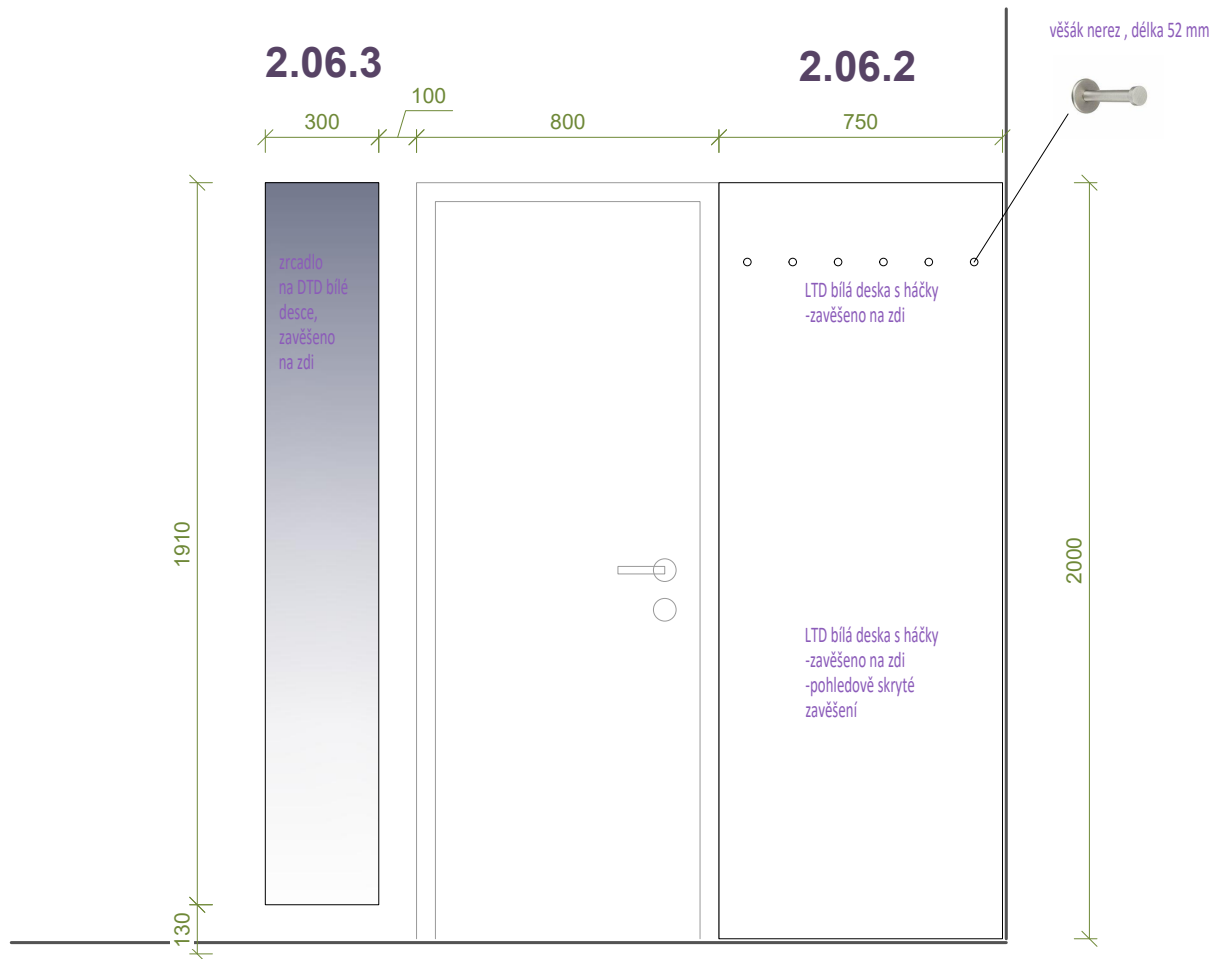

LEGENDA:



LTD bílá

hrana ABS 2 mm



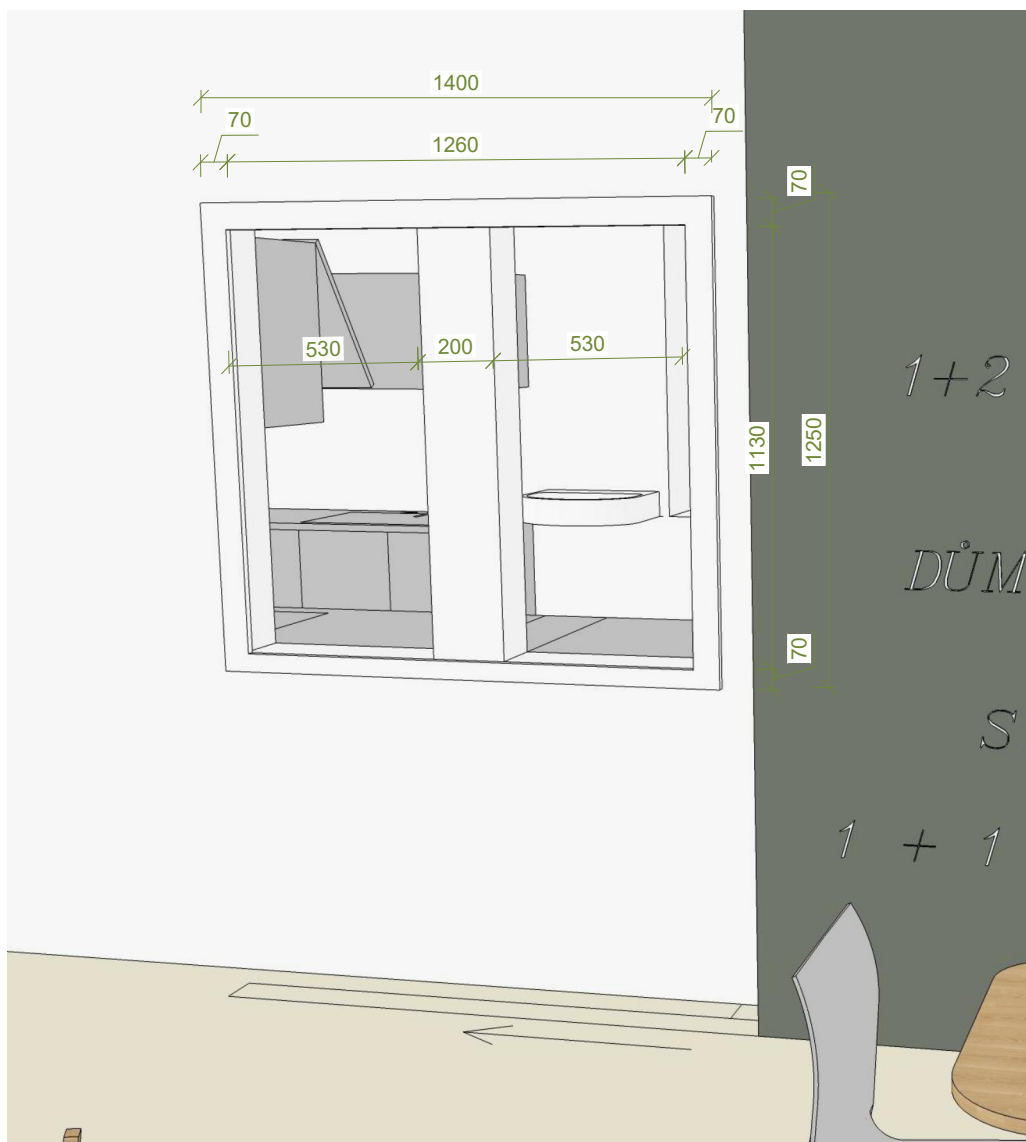

lemování výdejních okének s žaluzií

- lemování otvorů - LTD bílé lamino
- v lemování drážky pro uzavírací roletu
- 2x plastová roleta pro uzavření okénka výdeje
- barva bílá

POHLED

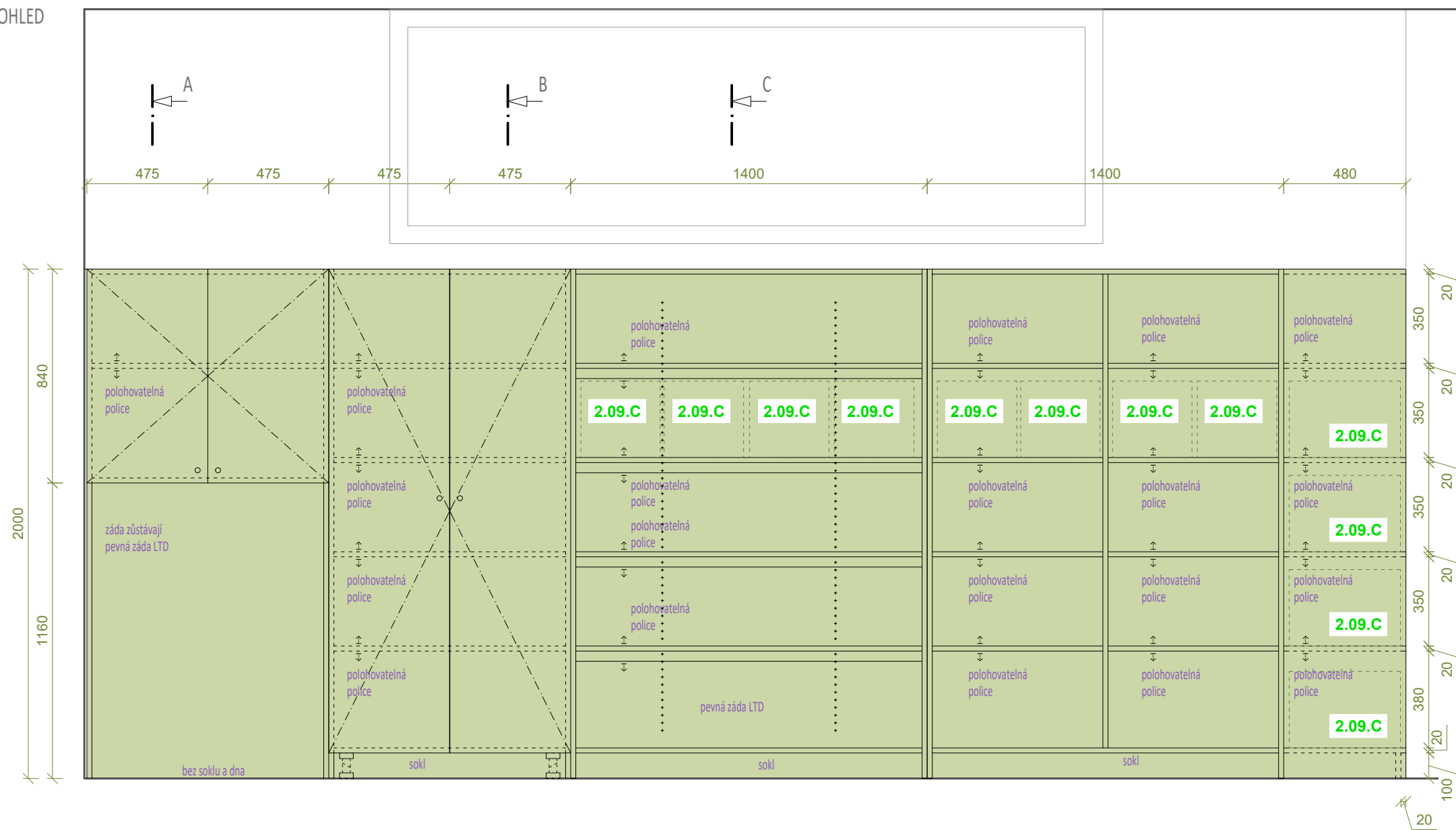

ŘEZ A-A

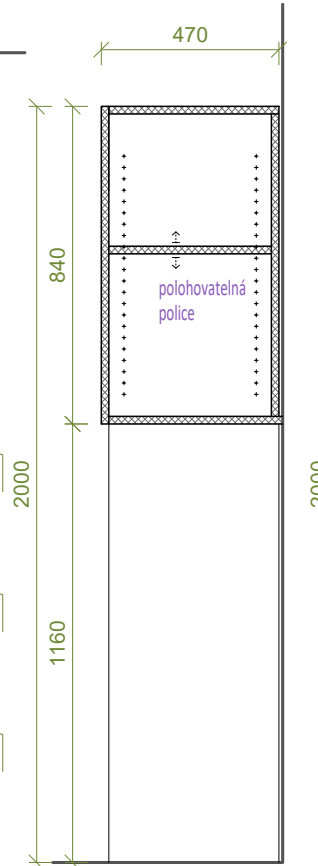

ŘEZ B-B

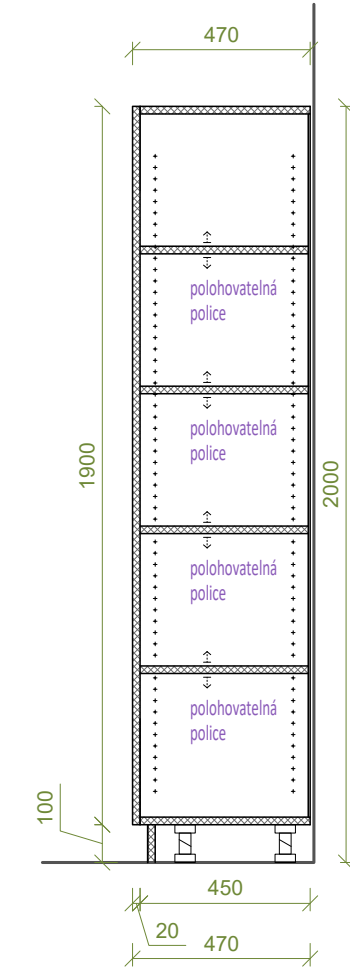

knopka - elox. hliník průměr 30mm, výška 25



ŘEZ C-C

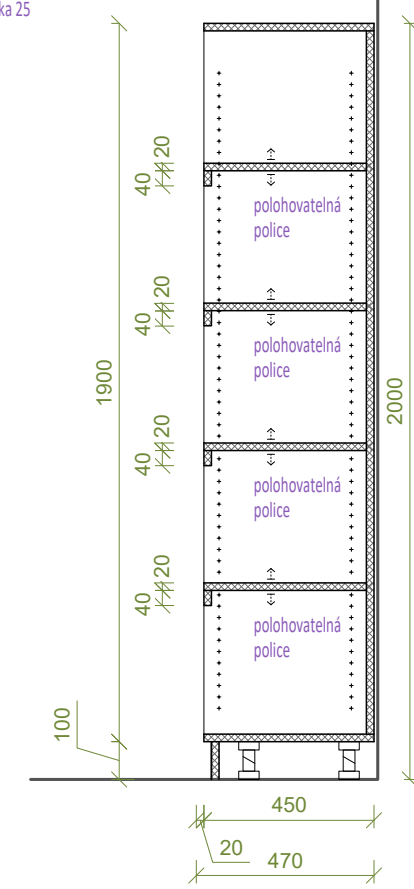

PŮDORYS

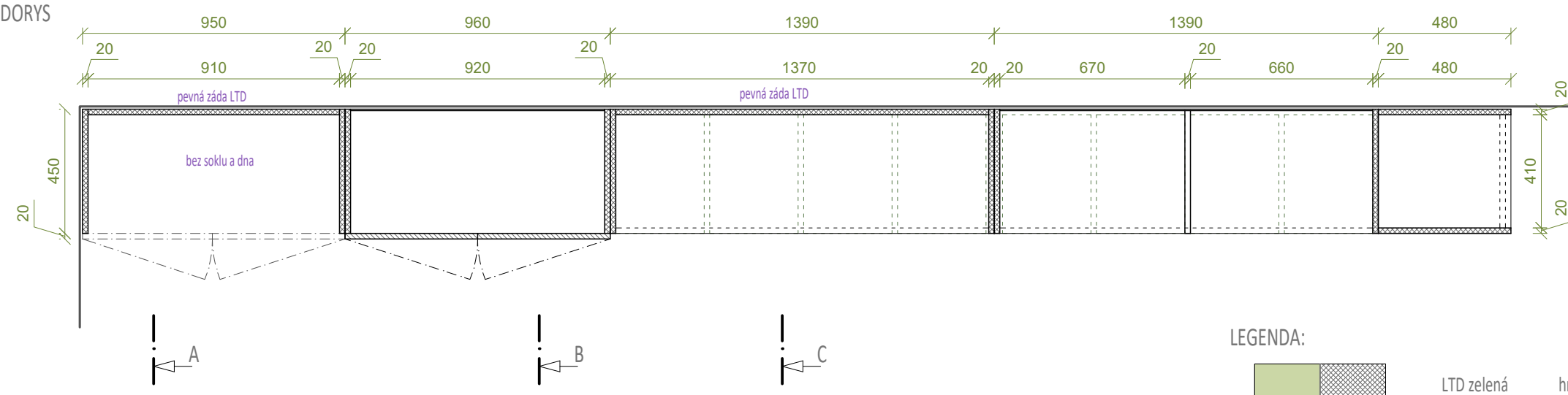

LEGENDA:



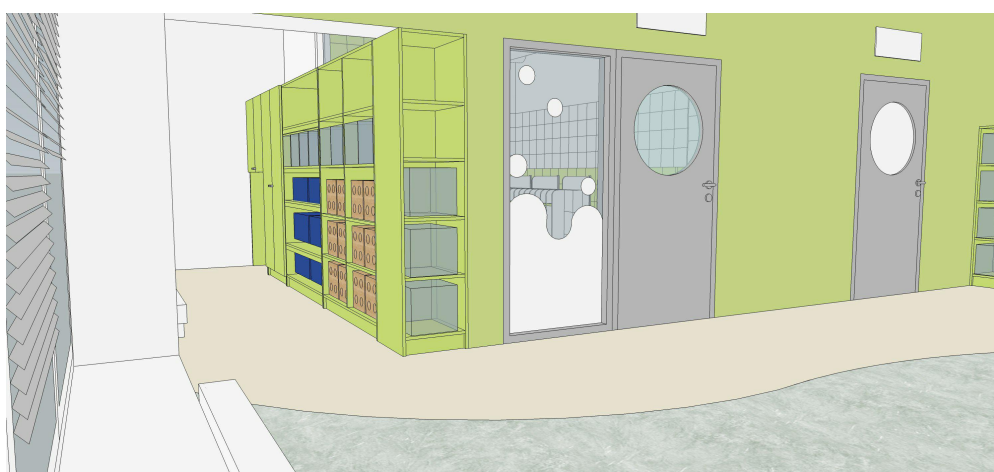

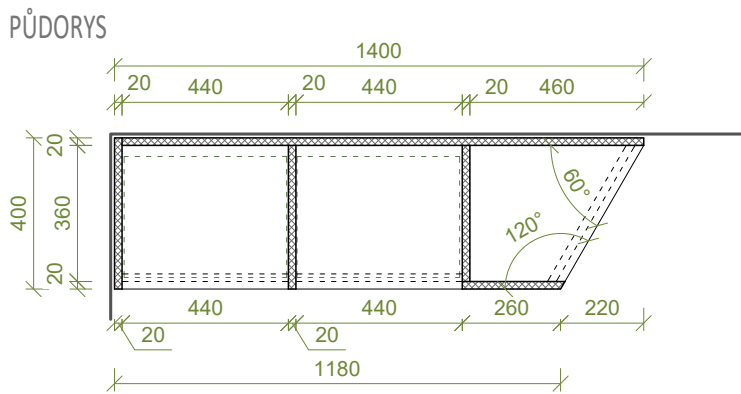
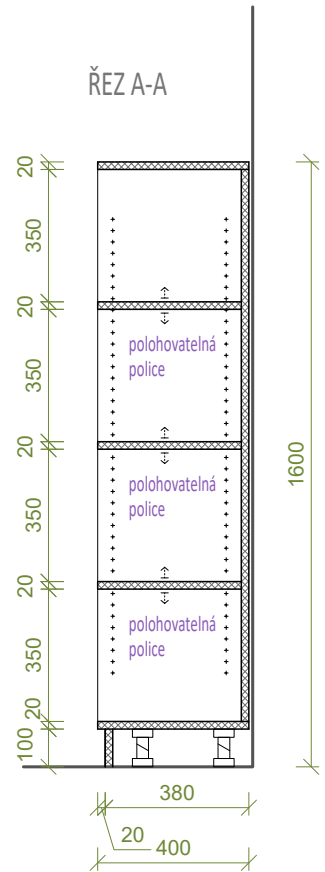
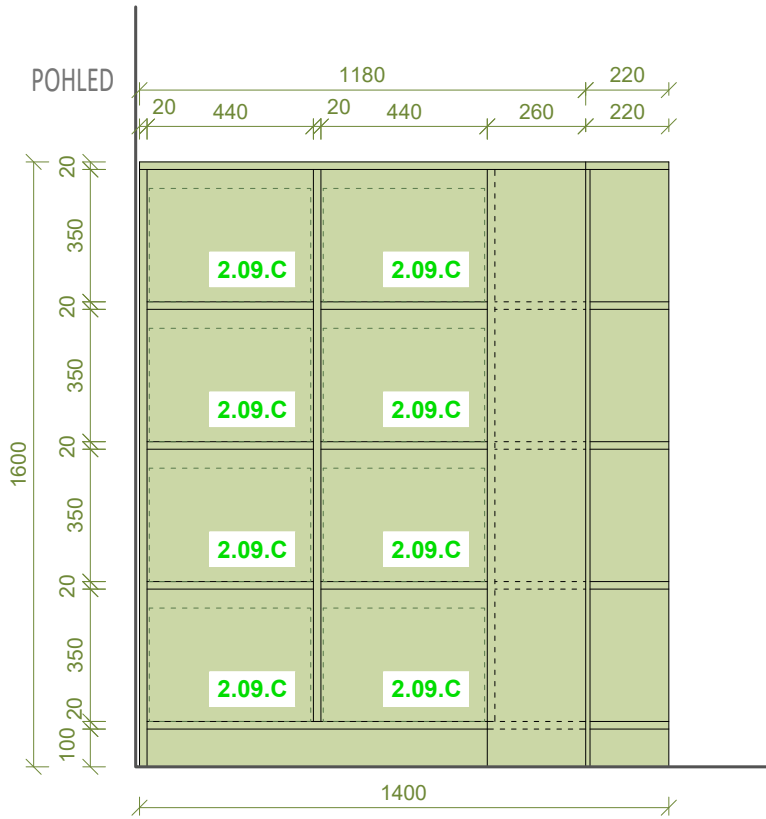

LEGENDA:



LTD zelená

hrana ABS 2 mm

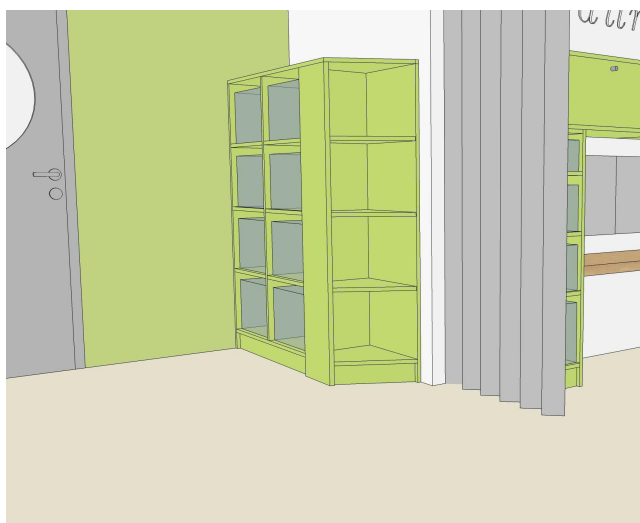

PŮDORYS

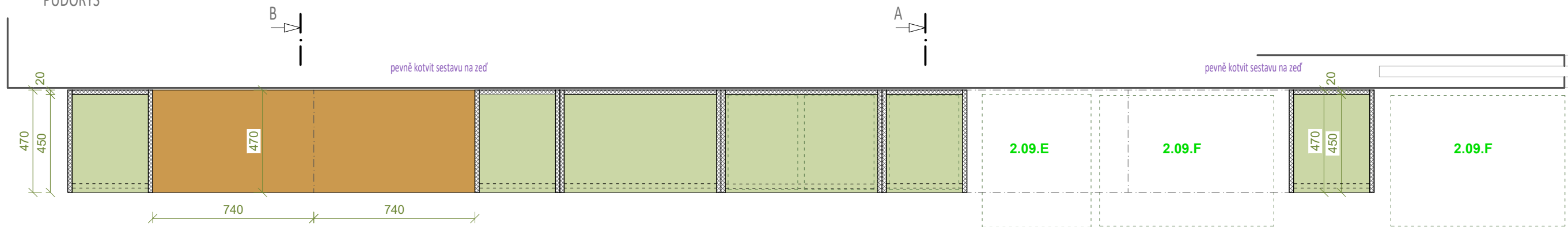

POHLED

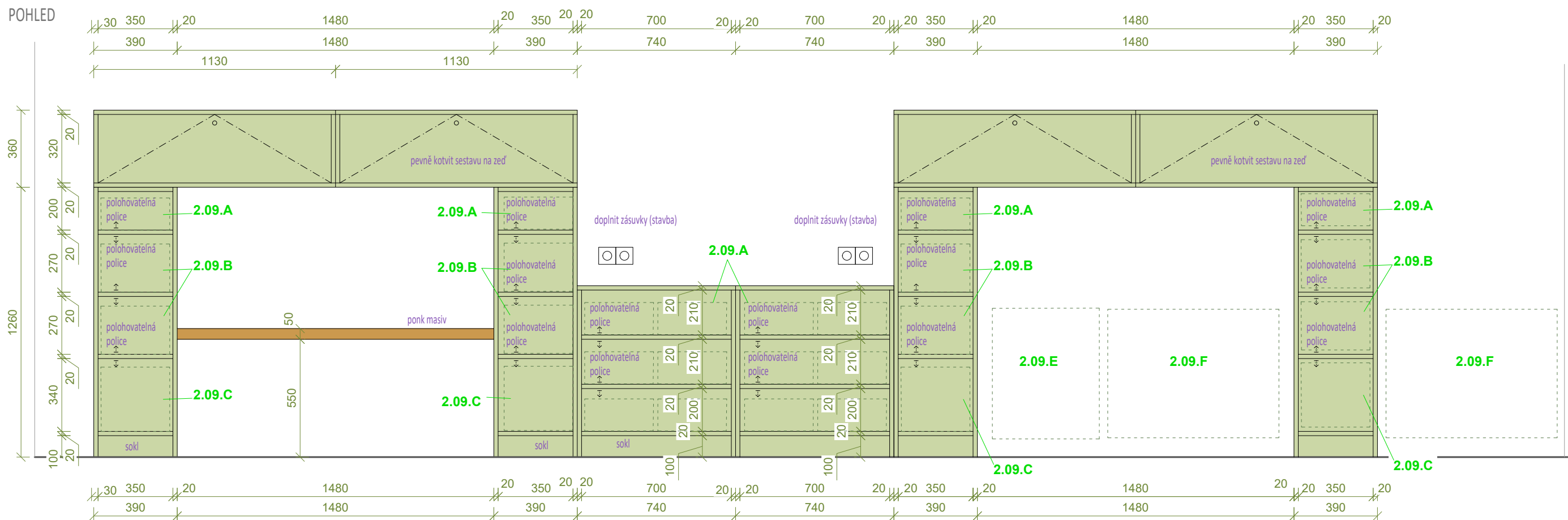

ŘEZ A-A

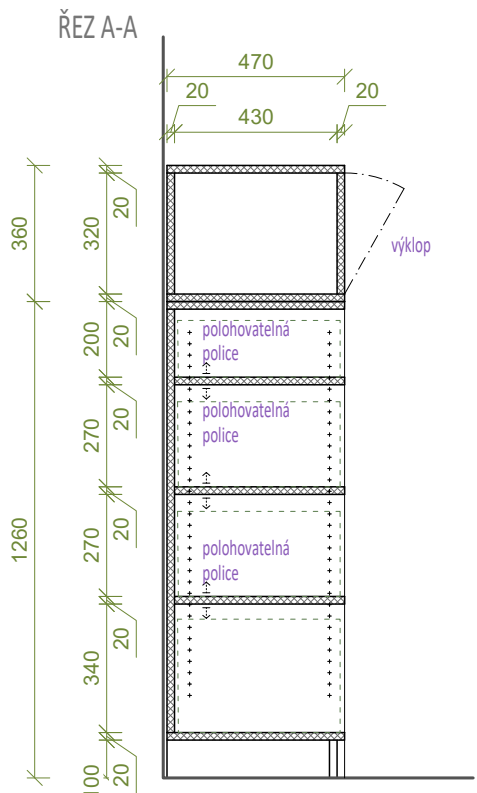

ŘEZ B-B

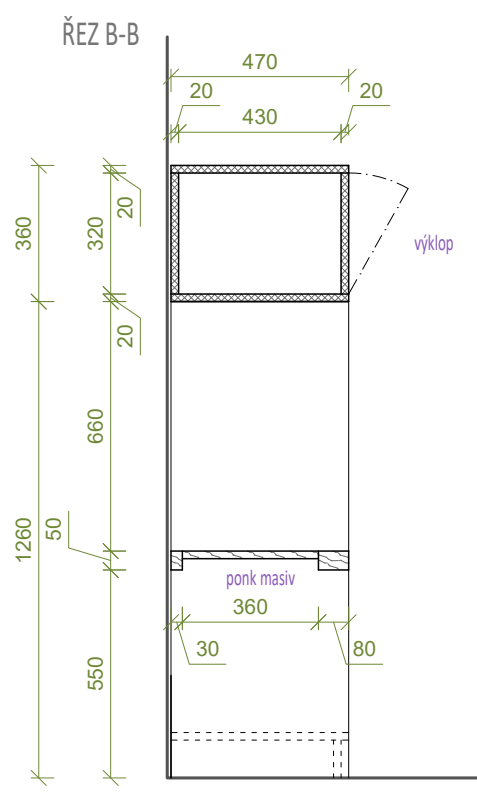

knopka - elox. hliník
průměr 30mm, výška 25



LEGENDA:

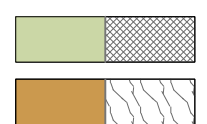

LTD zelená
masiv buk
hrana ABS 2 mm



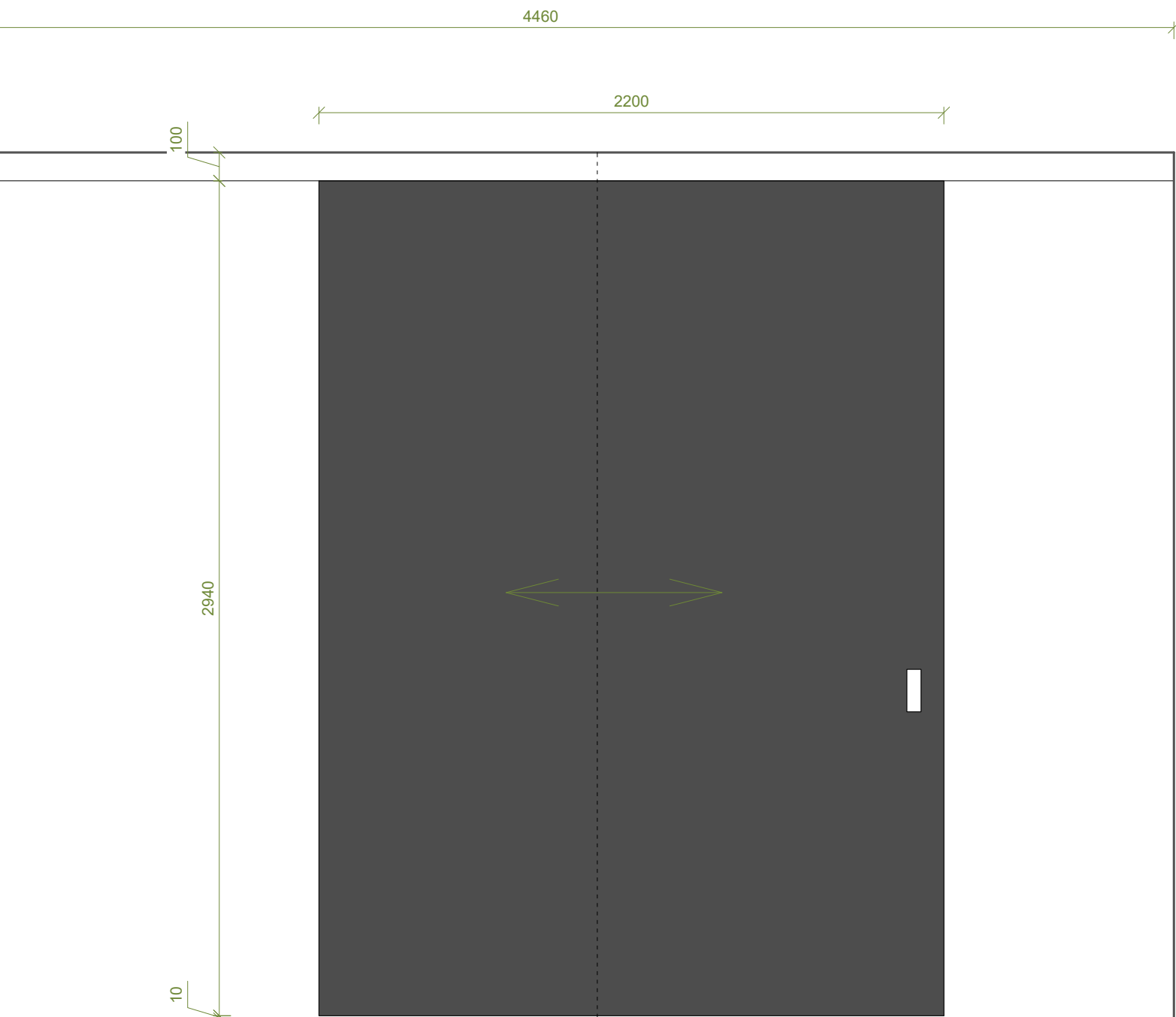

posuvná stěna

- rozměr posuvné stěny 2200/3050 mm
- pojížděno na kolejnici s kvalitními vozíky s kuličkovými ložisky
- nutná "snadná" manipulace
- kotvení nutno konzultovat předem se statikem a stavbou
- stěna rámové konstrukce
- opláštění bude opatřeno magnetickou barvou + možnost psát křídou
- zafrézovaný úchyt
- bezpečnost - dostatečně dimenzovat všechny prvky sestavy, včetně kotvení
- ověřit rovinatost podlahy

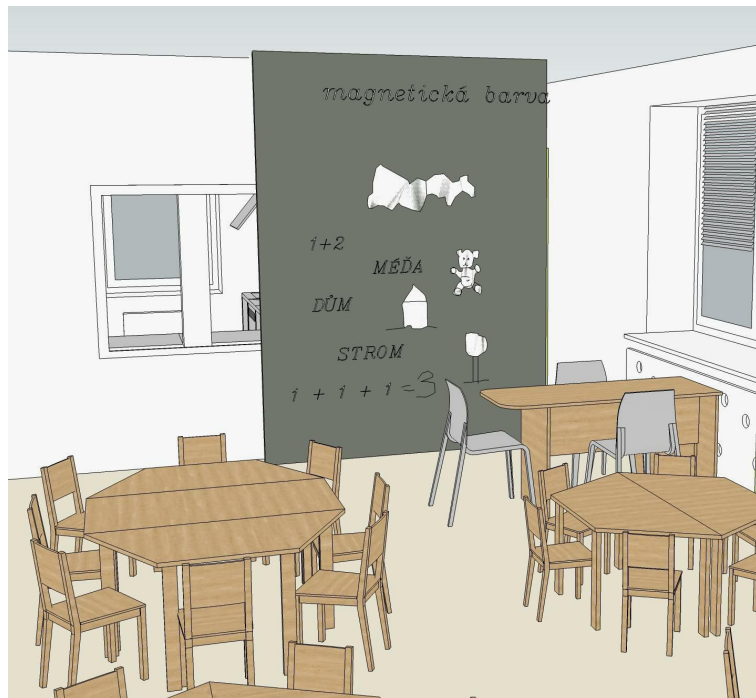
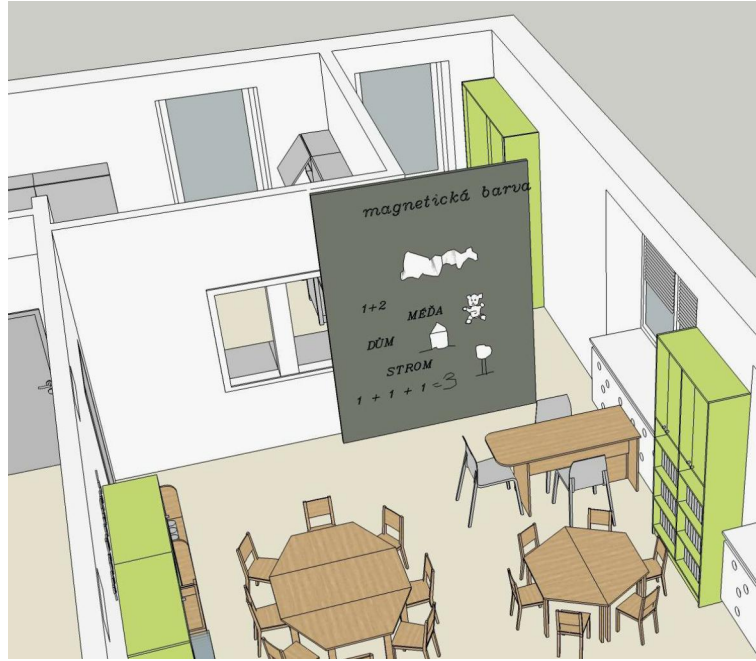

PŮDORYS

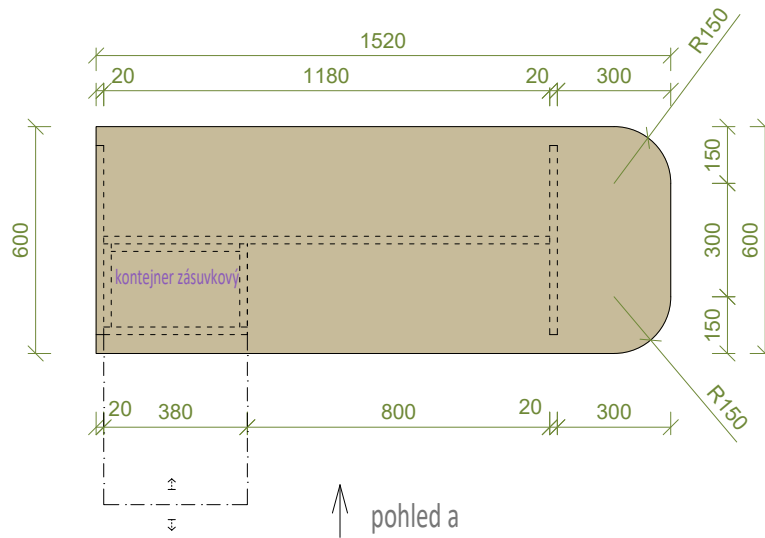

POHLED a

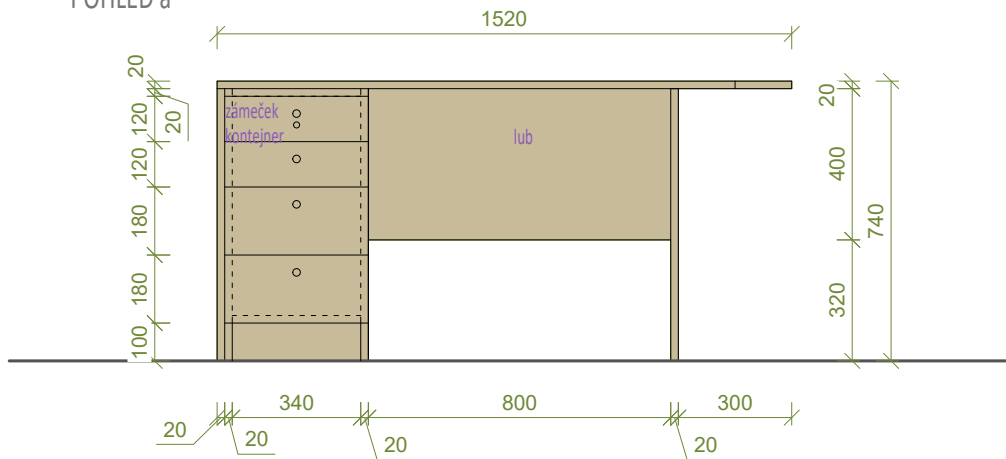

knopka - elox. hliník
průměr 30mm, výška 25



LEGENDA:



LTD buk

hrana ABS 2 mm

2.09.6 - 5 ks - pohled

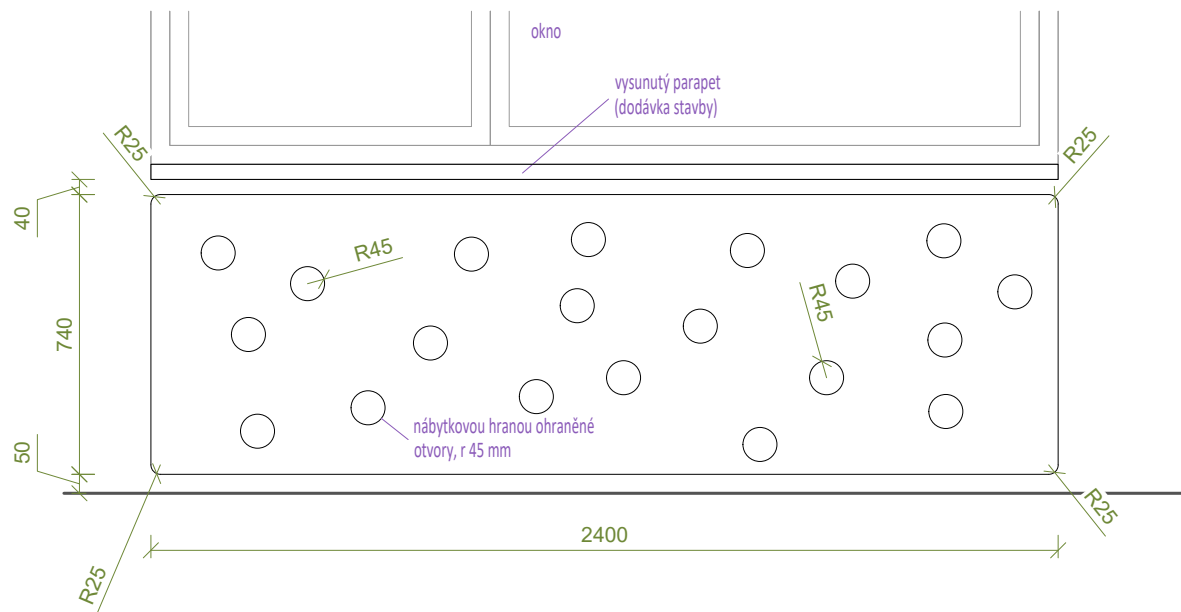

kryt radiátoru

- bezpečnostní kryt radiátoru
- LTD deska bílá
- v desce kruhové ohraněné otvory
- navazuje na vysunutý parapet
- montáž pomocí skryté ocelové konstrukce (bílý nátěr)
- CELKEM 5 KS

3.02.3 - 1 ks - pohled

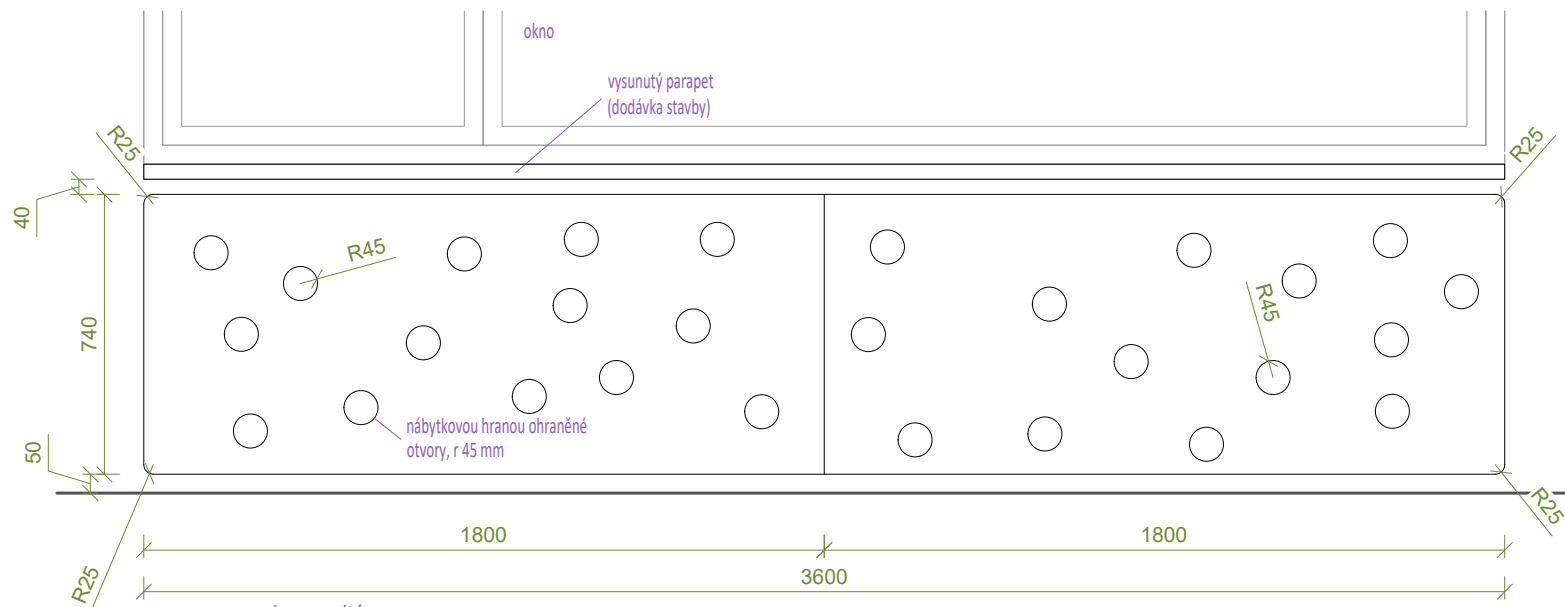

kryt radiátoru

- bezpečnostní kryt radiátoru dvoudílný
- LTD deska bílá
- v desce kruhové ohraněné otvory
- navazuje na vysunutý parapet
- montáž pomocí skryté ocelové konstrukce (bílý nátěr)
- CELKEM 1 KS



2.09.7 - 1 ks - pohled

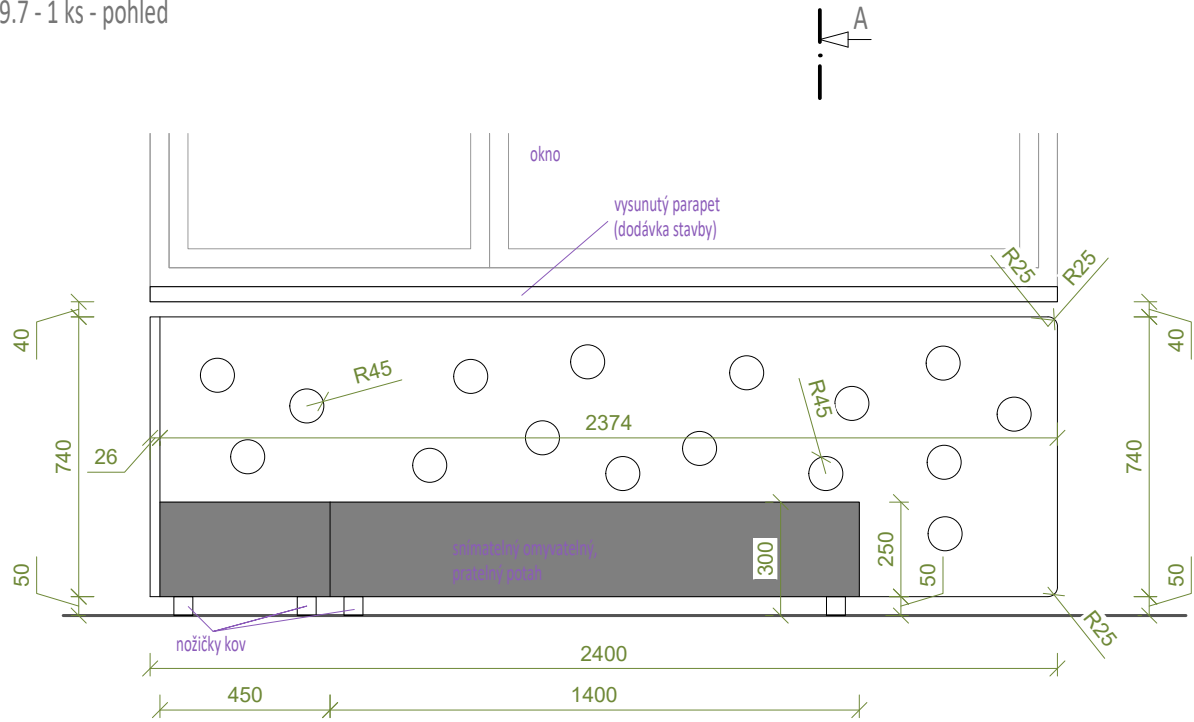

2.09.7 - 1 ks - řezo-pohled A-A

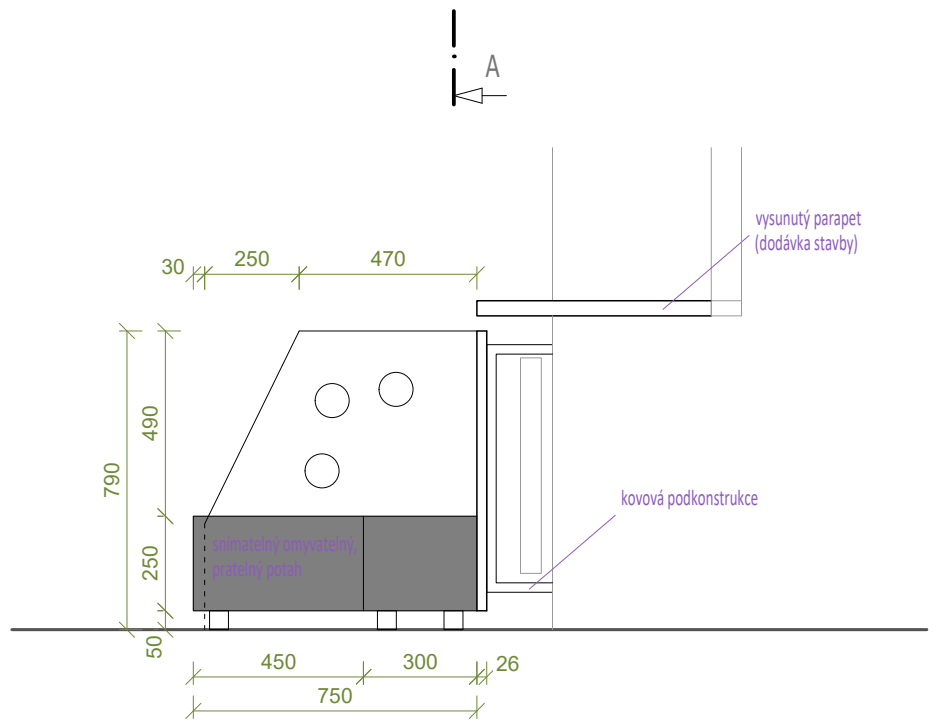

kryt radiátoru s posezením

- bezpečnostní kryt radiátoru
- LTD deska bílá
- v desce kruhové ohraněné otvory
- navazuje na vysunutý parapet
- montáž pomocí skryté ocelové konstrukce (bílý nátěr)
- doplněno příčnou zástěnnou
- vložena polstrovaná pohovka do L
- snímatelný, dobře čistitelný a pratelný potah
- látka odolávající vysoké zátěži - barvy, čištění atd..



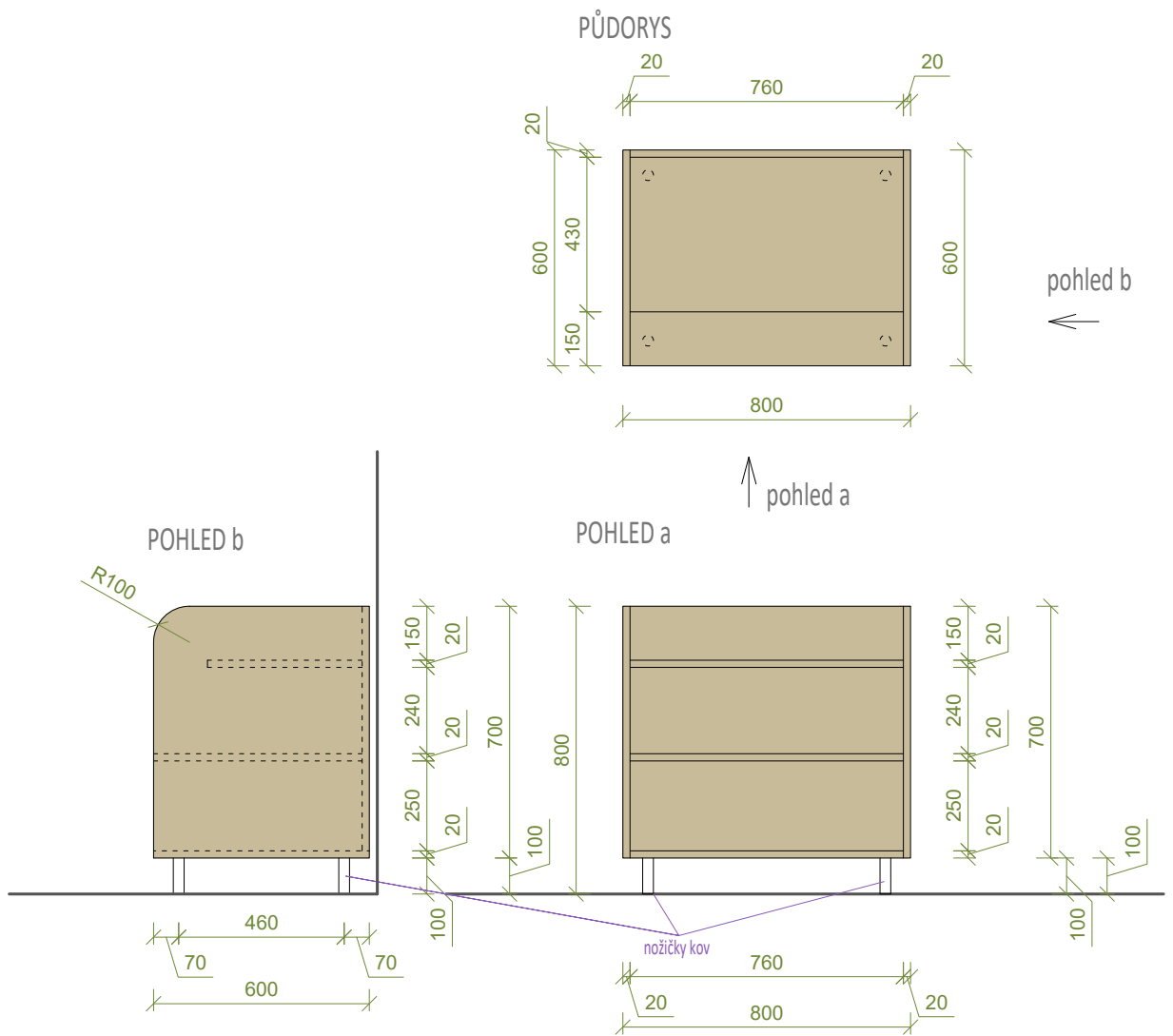

LEGENDA:



LTD buk

hrana ABS 2 mm





koženková stěna

- rozměr otvoru uzavírajícího stěnou 2200/3050 mm
- dvoukřídlé provedení
- uzávěr na kliku
- barva šedá, kování stříbrný / šedý kov
- kotveno do zdi a stropu
- nutno vyzorkovat barvy

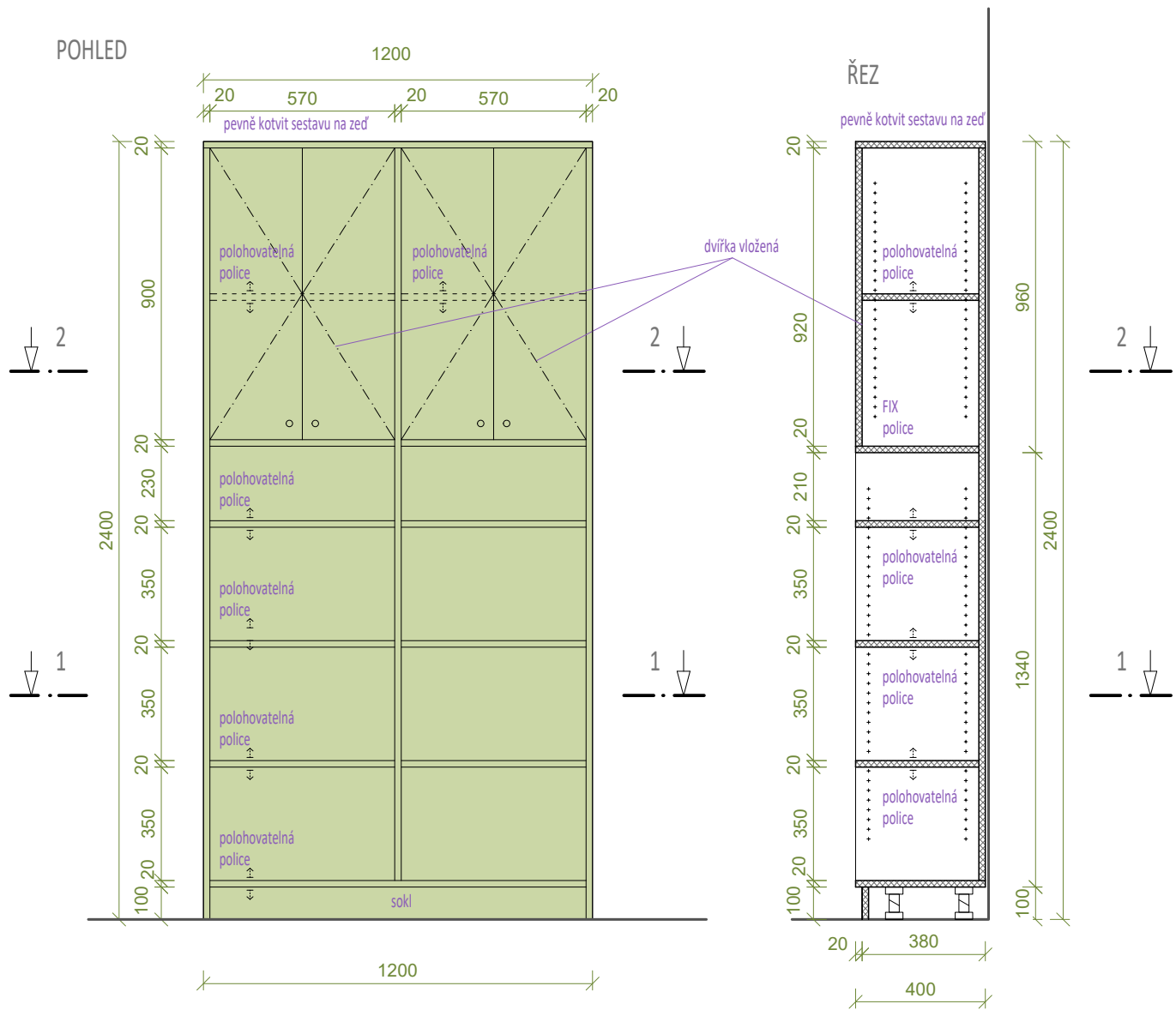

PŮDORYS 1

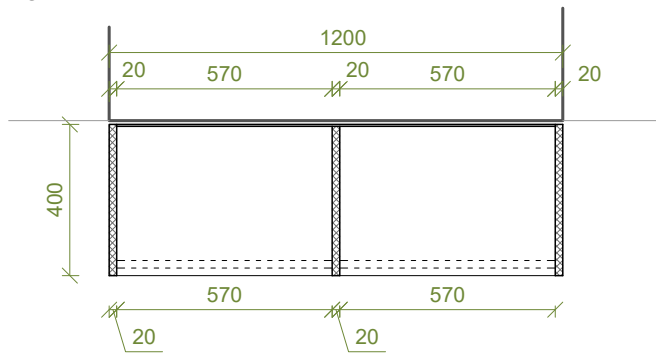

PŮDORYS 2

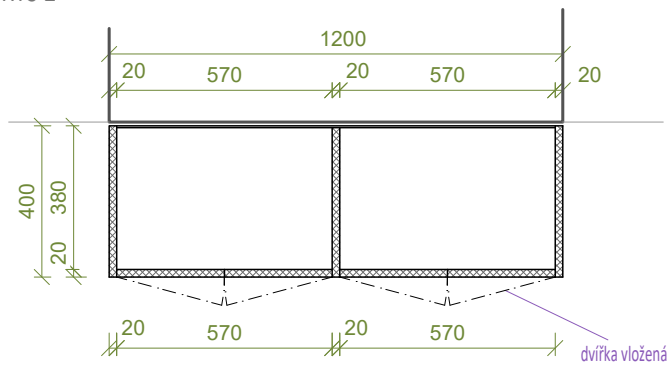

knopka - elox. hliník
průměr 30mm, výška 25



LEGENDA:



LTD zelená hrana ABS 2 mm

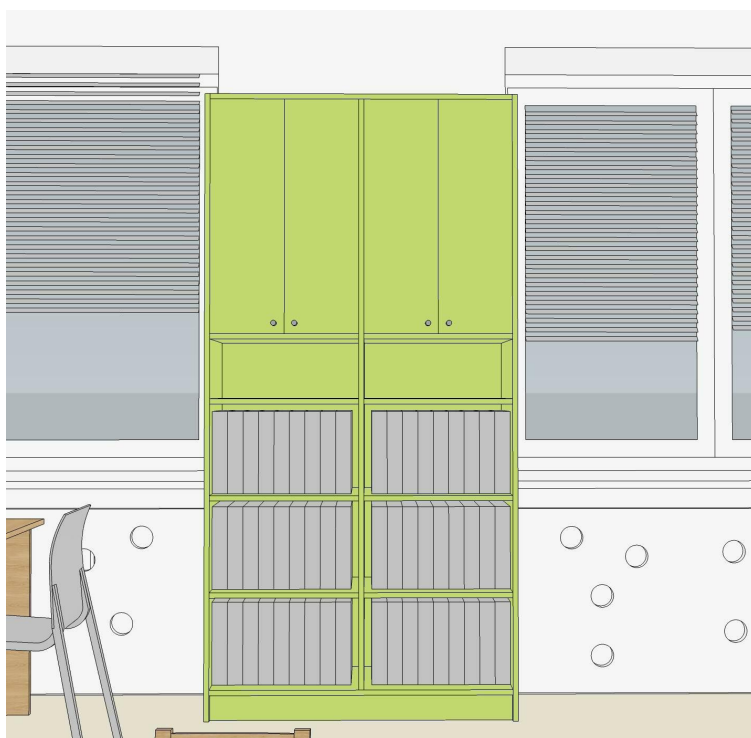

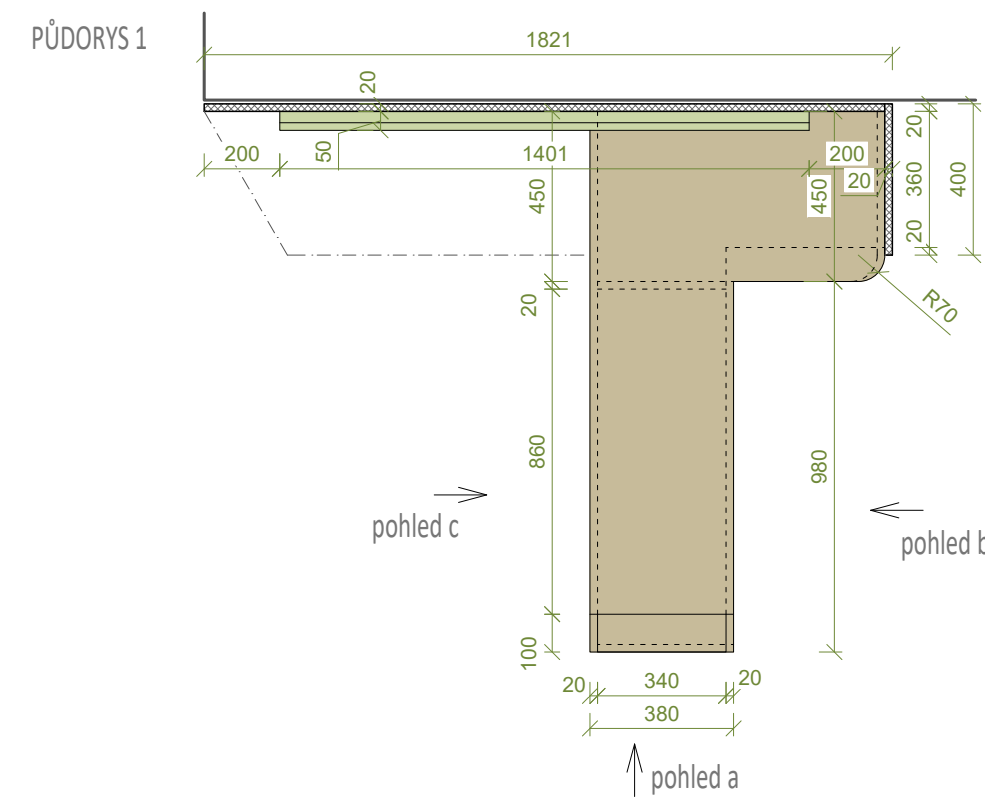
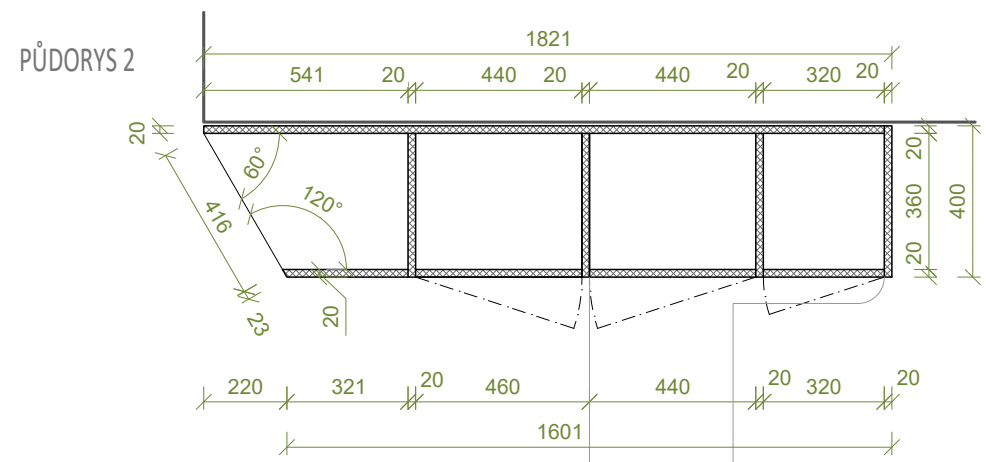
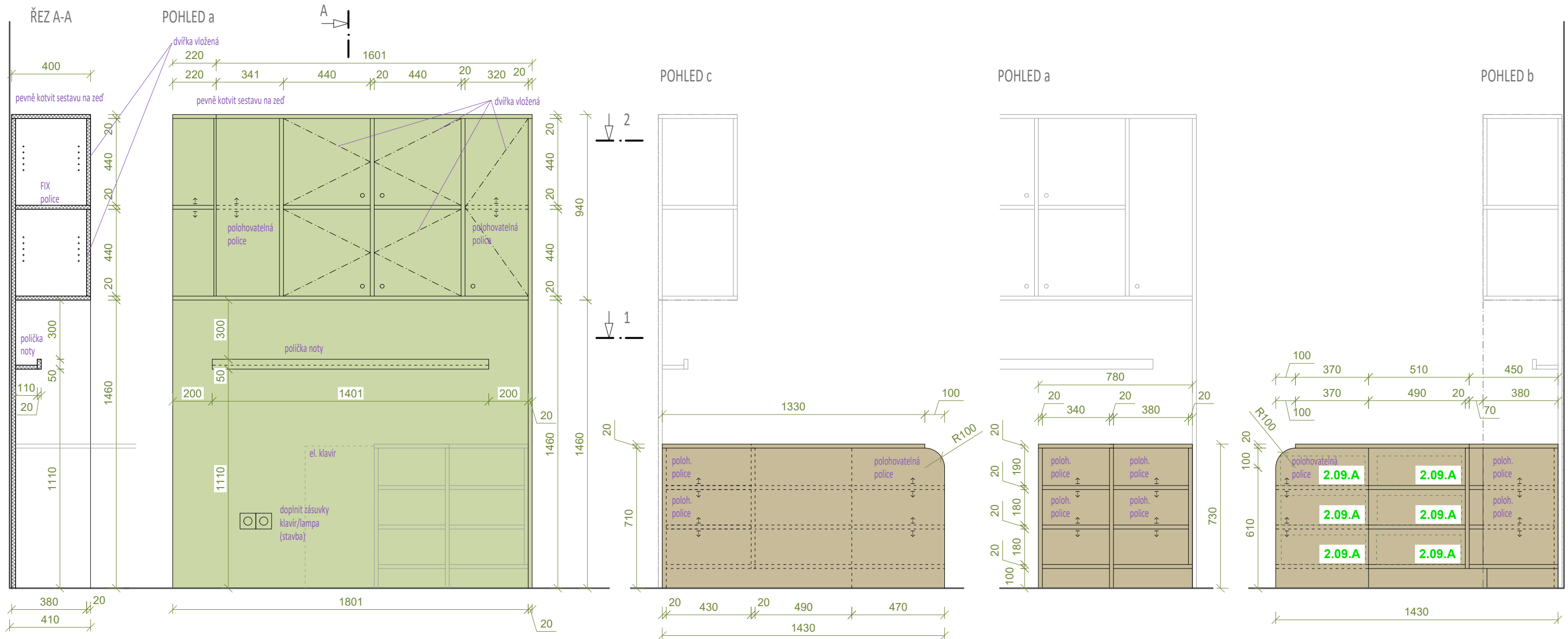

knopka - elox. hliník
průměr 30mm, výška 25

LEGENDA:

	LTD zelená	hrana ABS 2 mm
	LTD buk	hrana ABS 2 mm



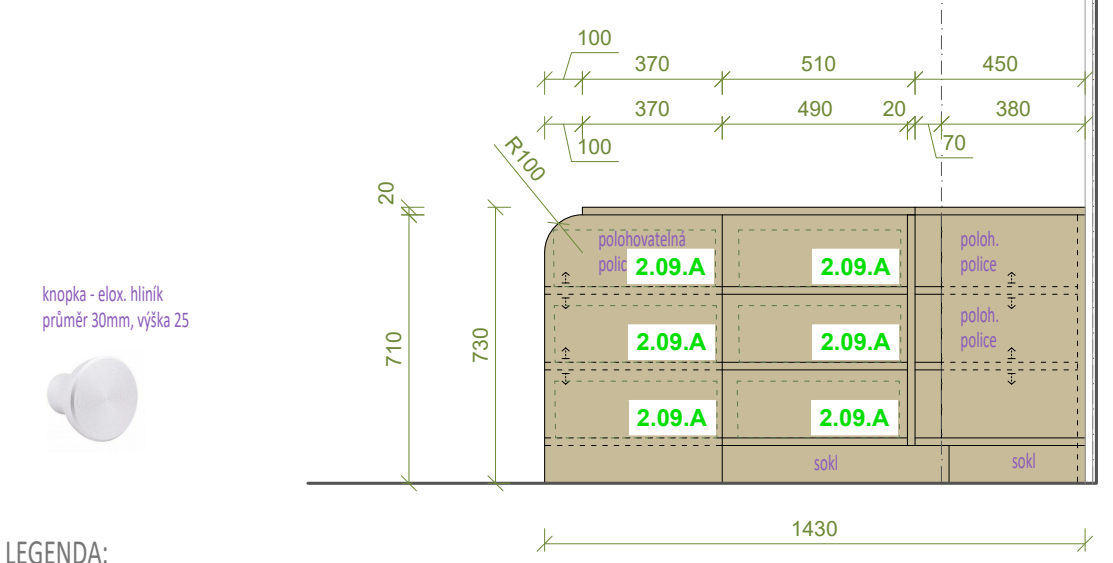
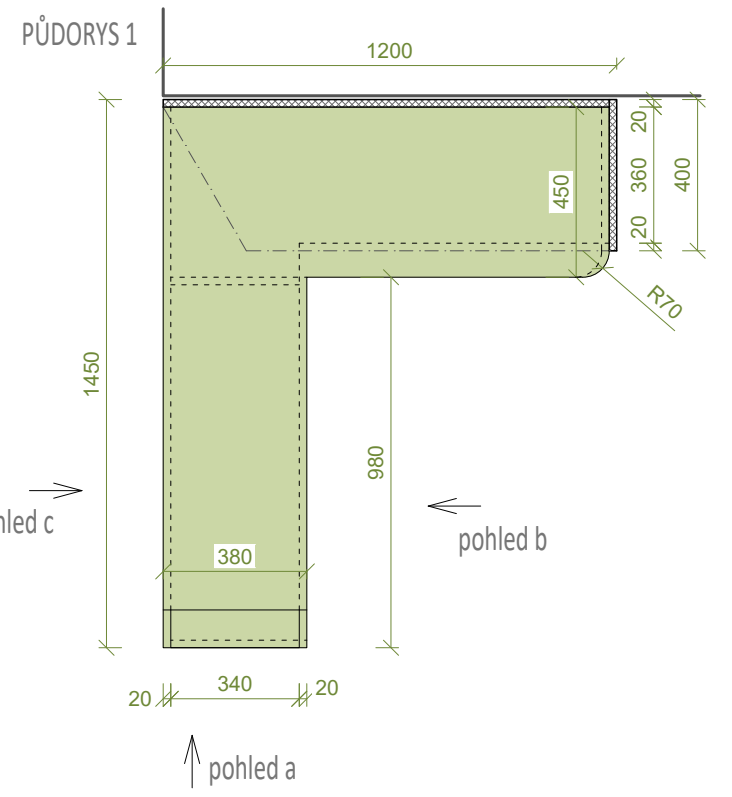
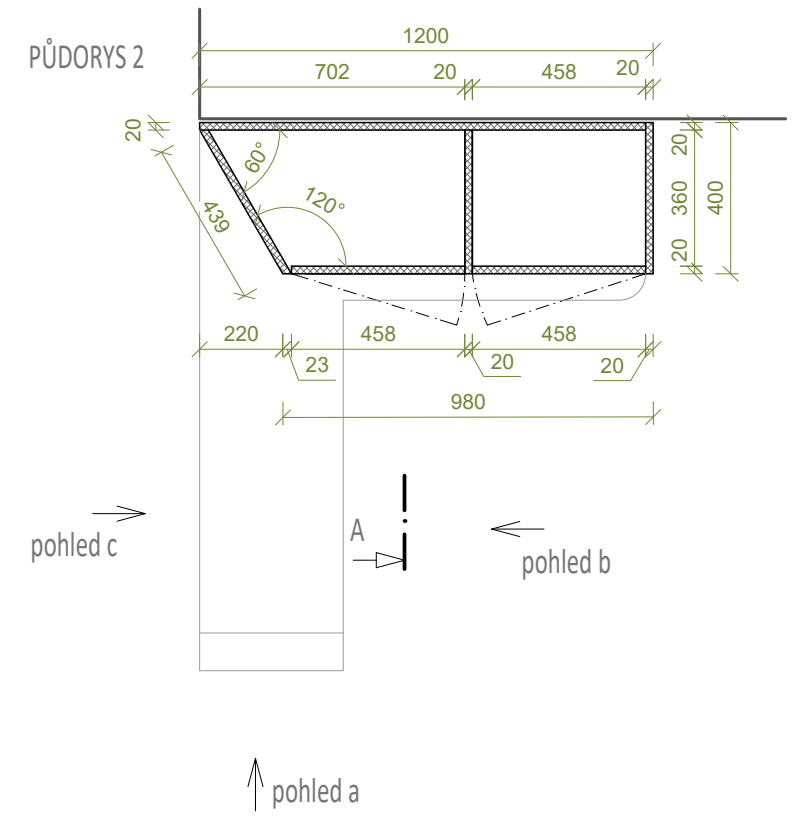
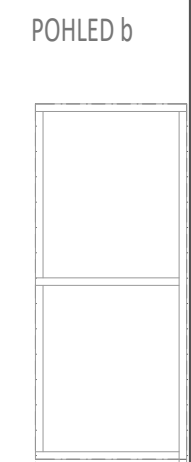
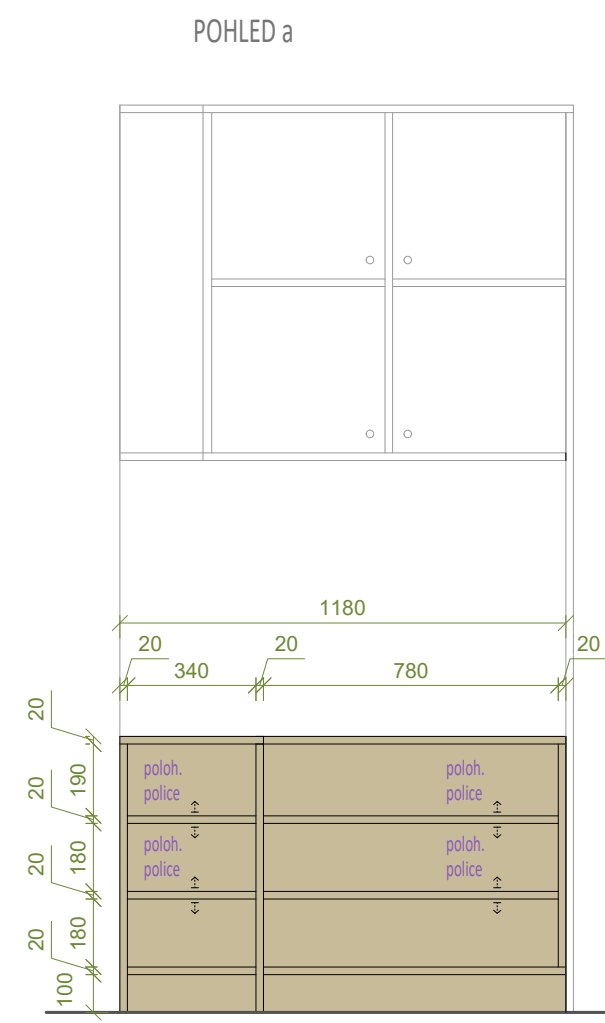
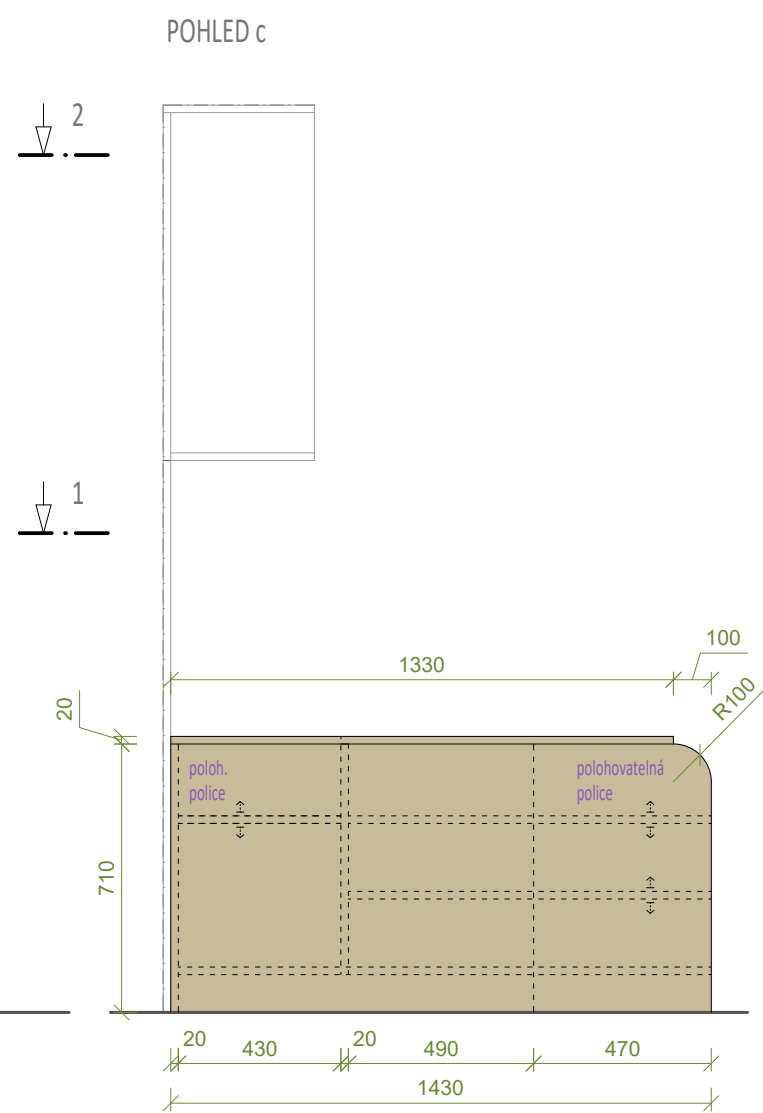
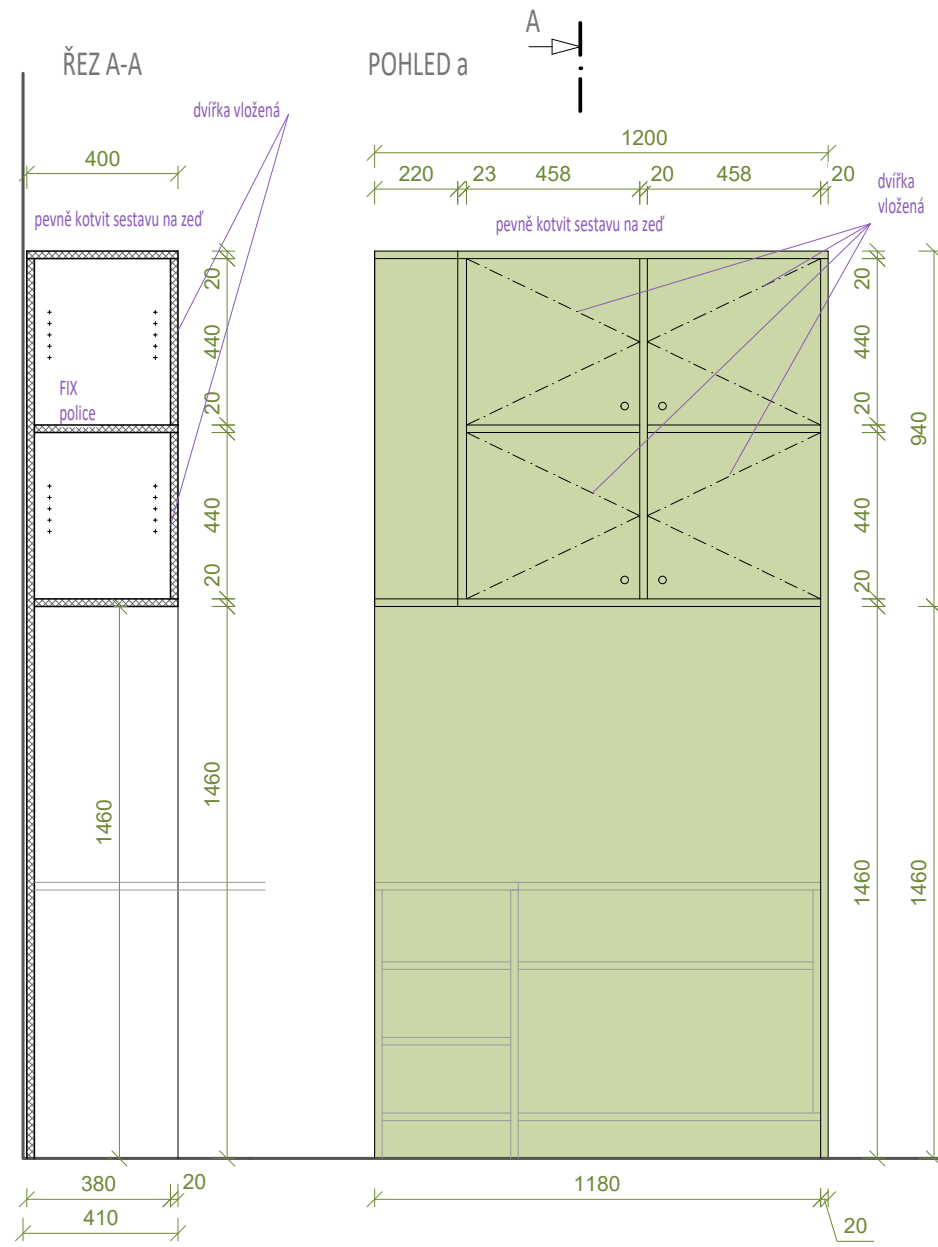

LEGENDA:

- LTD zelená hrana ABS 2 mm
- LTD buk hrana ABS 2 mm

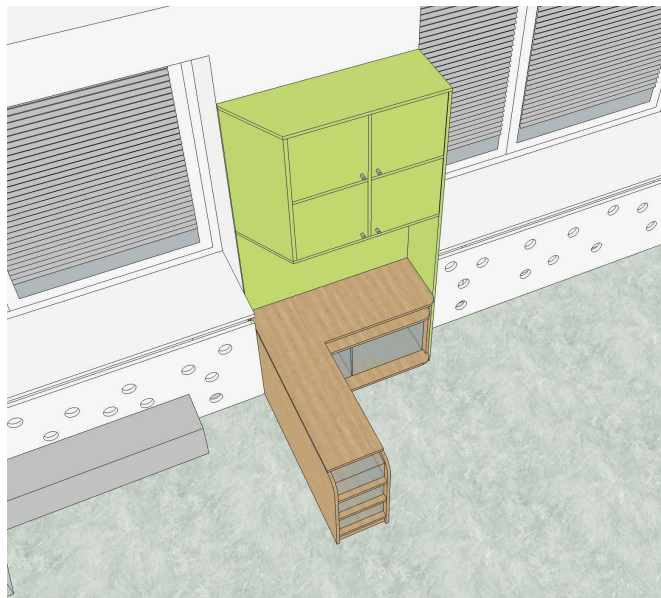

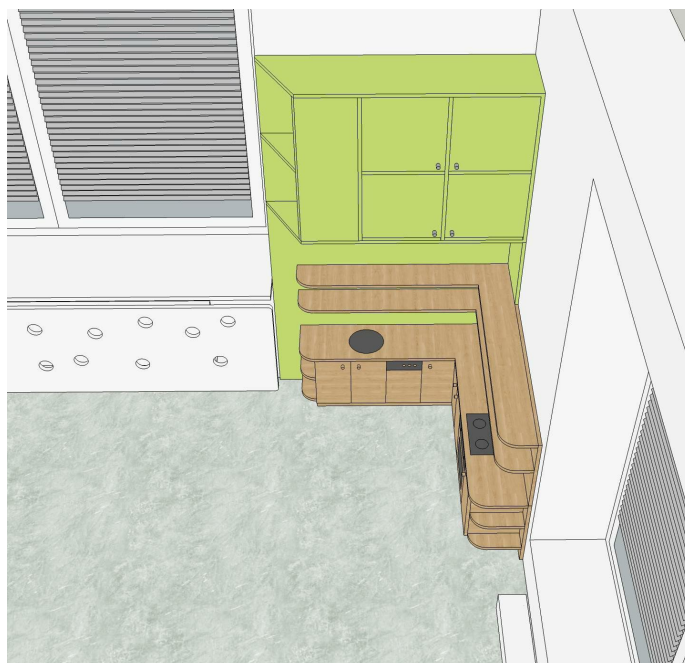

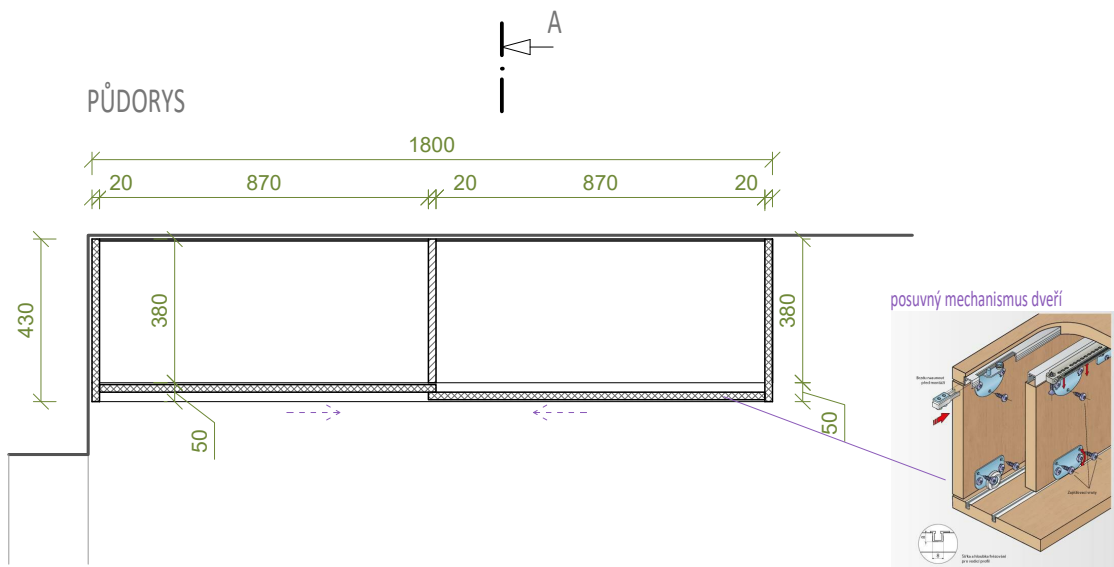

POHLED

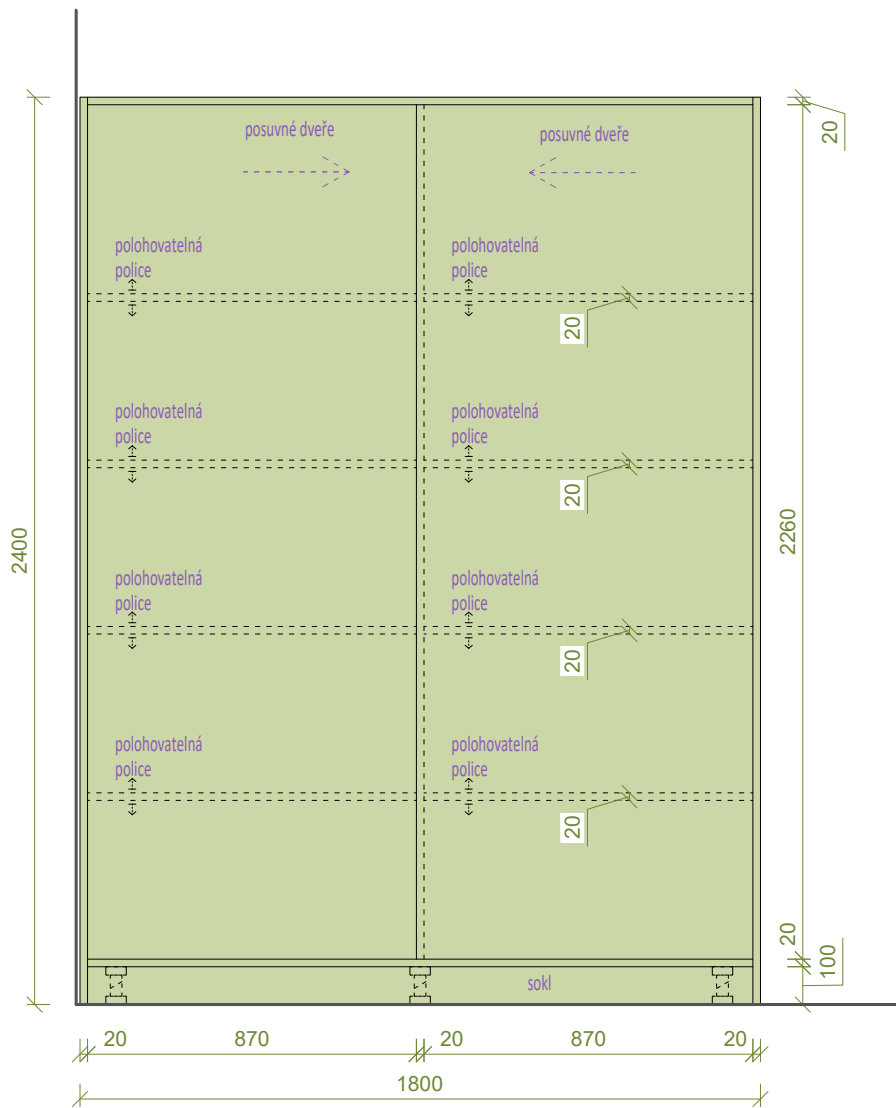

ŘEZ A-A

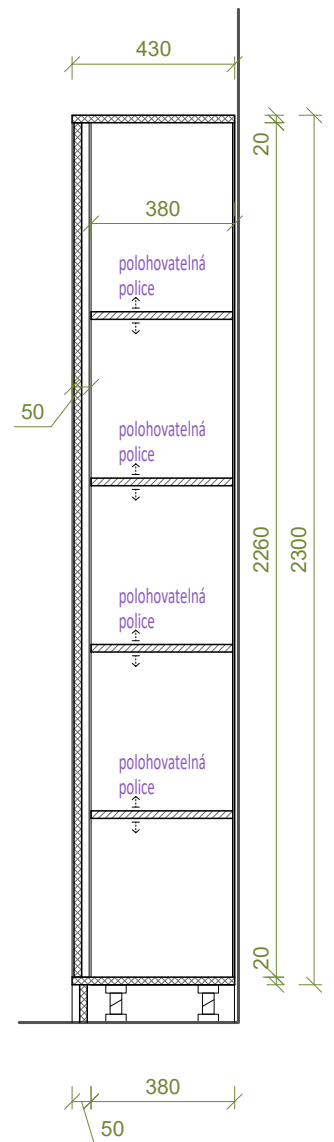

LEGENDA:

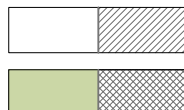

LTD bílá

hrana ABS 2 mm

LTD zelená

hrana ABS 2 mm

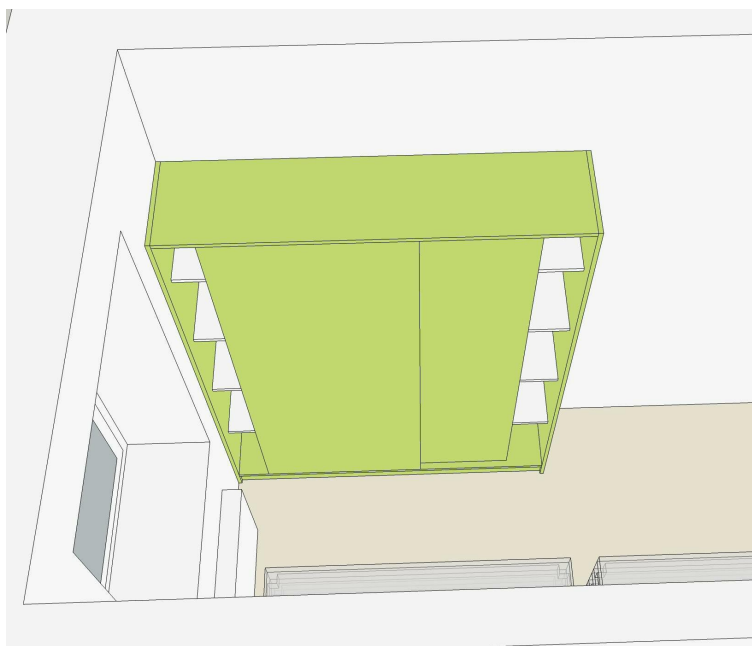

POHLED

POHLED BOK

ŘEZ

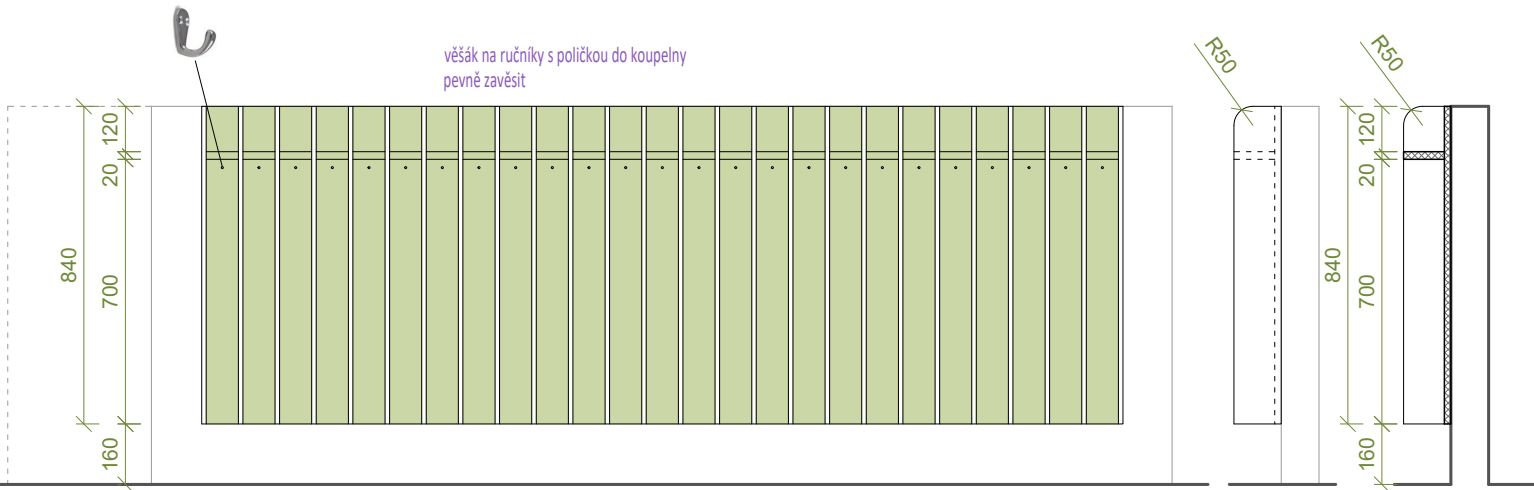

PŮDORYS

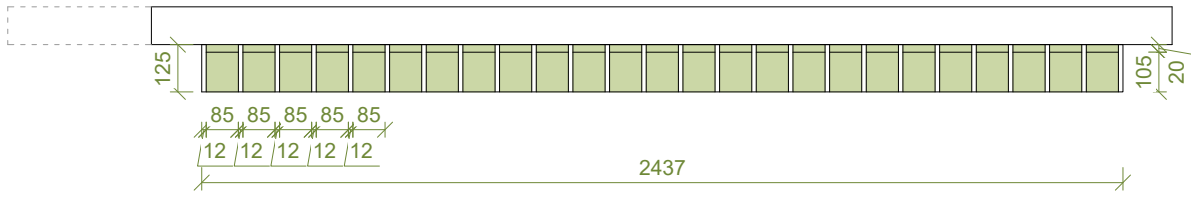

PŮDORYS

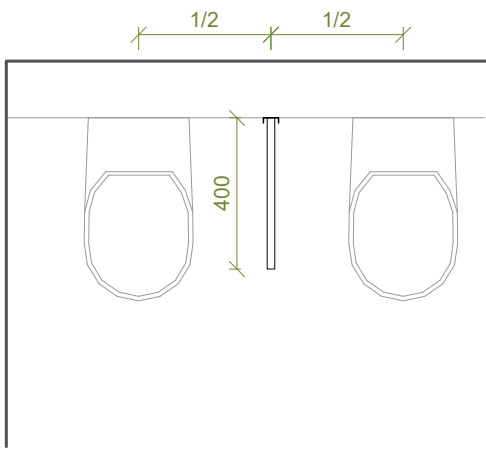

POHLED

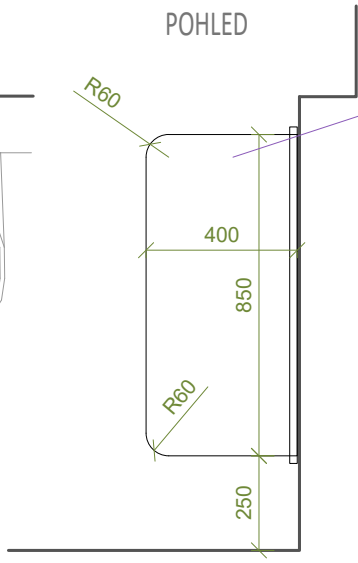

zástěna mezi toaletami - celkem 5+1 ks (1 ks wc u relax. místnosti)
materiál : 12 mm kompaktní deska s bílým jádrem
kotveno do AL - profilu na zdi (barva stříbrná)

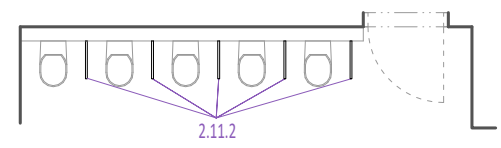

LEGENDA:

	LTD bílá		hrana ABS 2 mm
	LTD zelená		hrana ABS 2 mm

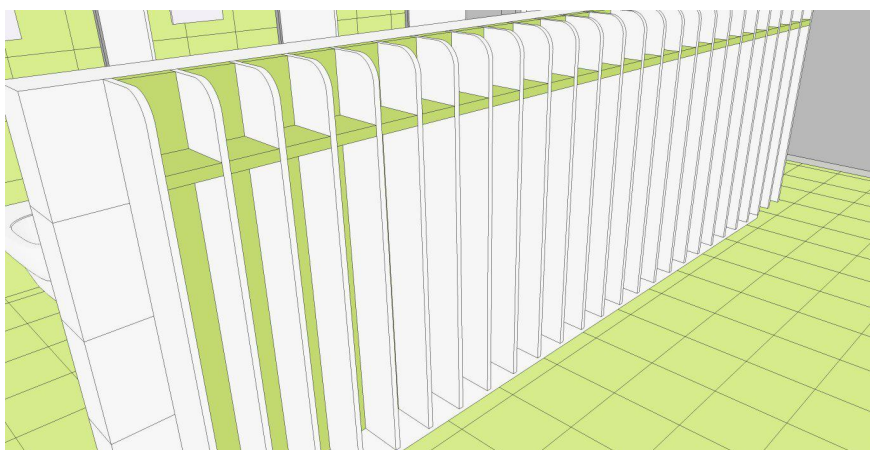
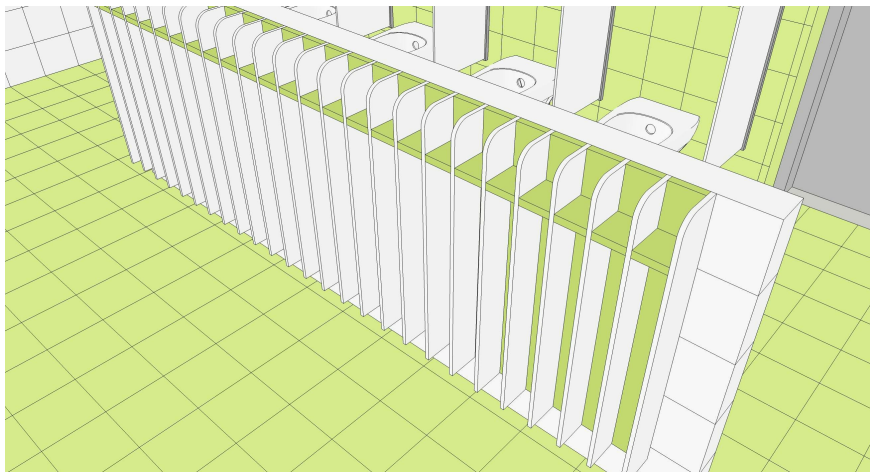

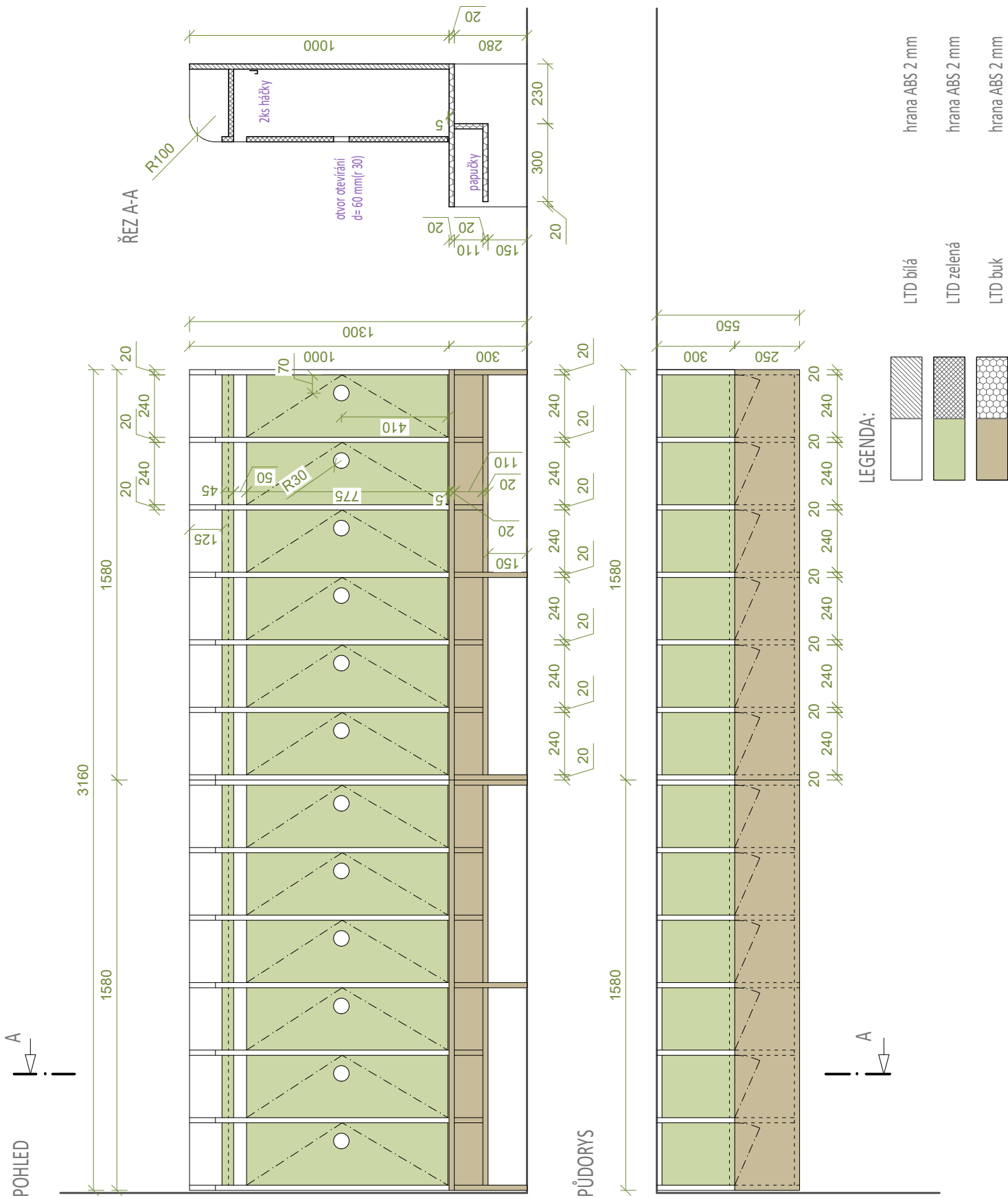

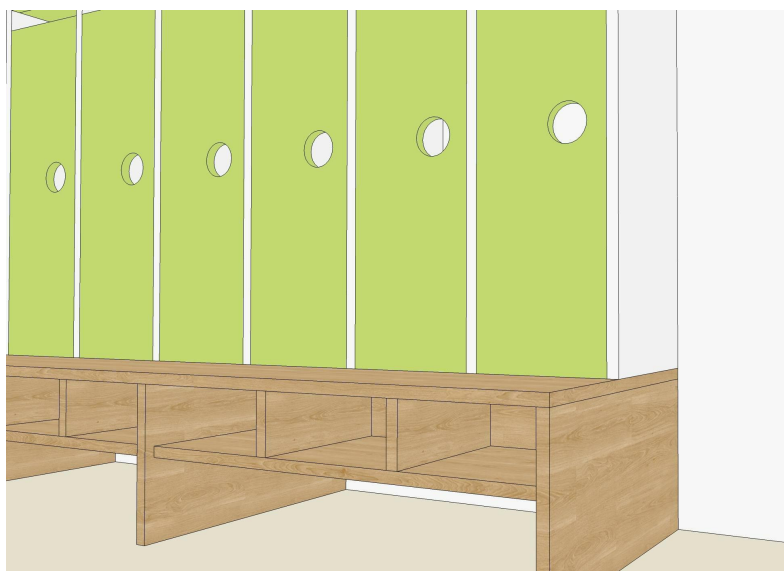
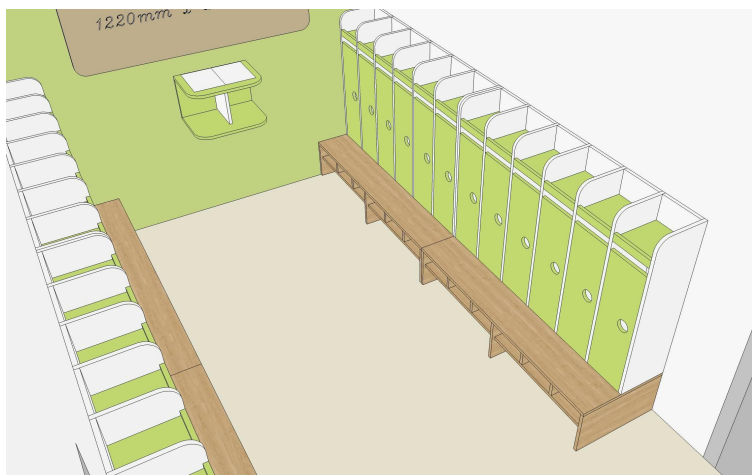

POHLED

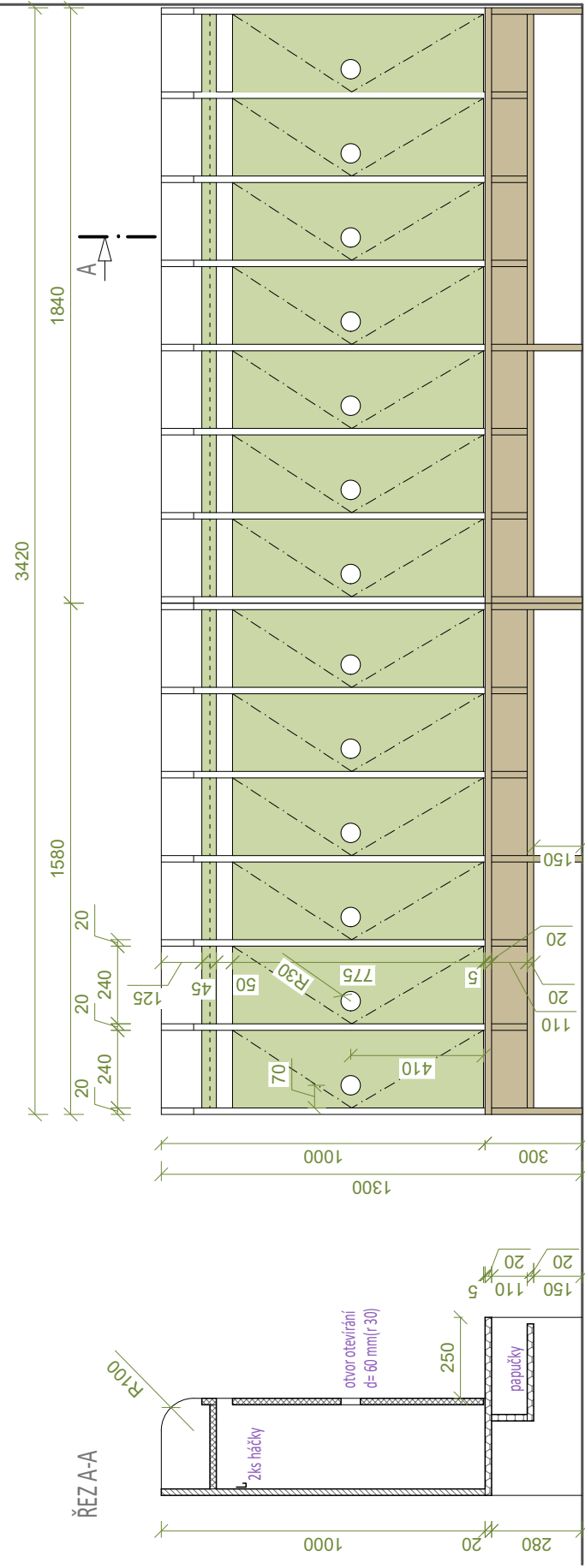

ŘEZA A-A

PŮDORYS

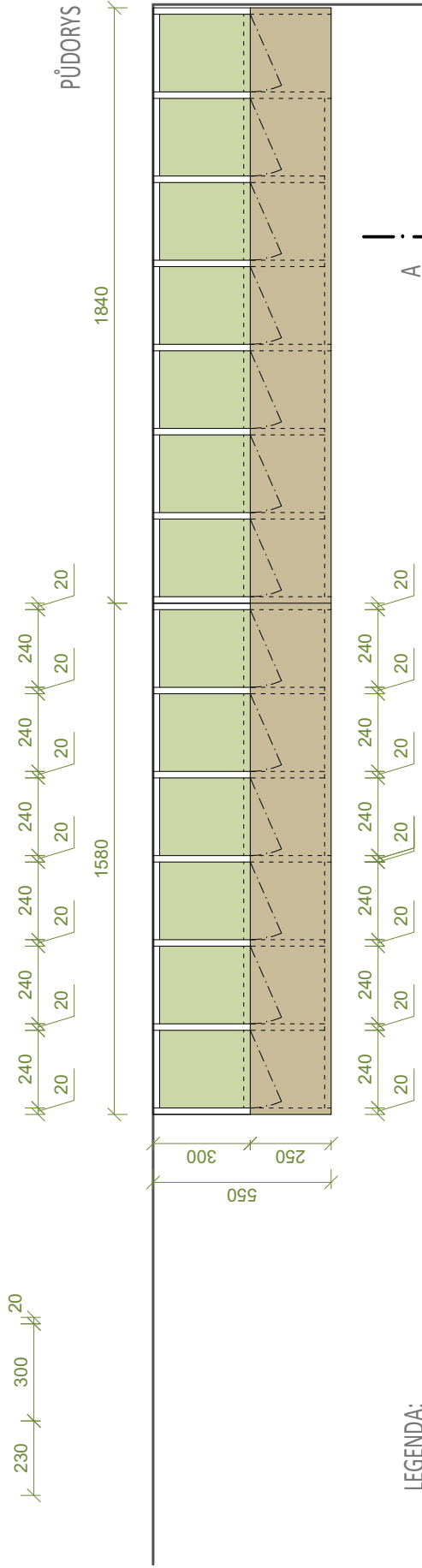

LEGENDA:

- | | | | |
|--|------------|--|----------------|
| | LTD bílá | | hrana ABS 2 mm |
| | LTD zelená | | hrana ABS 2 mm |
| | LTD buk | | hrana ABS 2 mm |

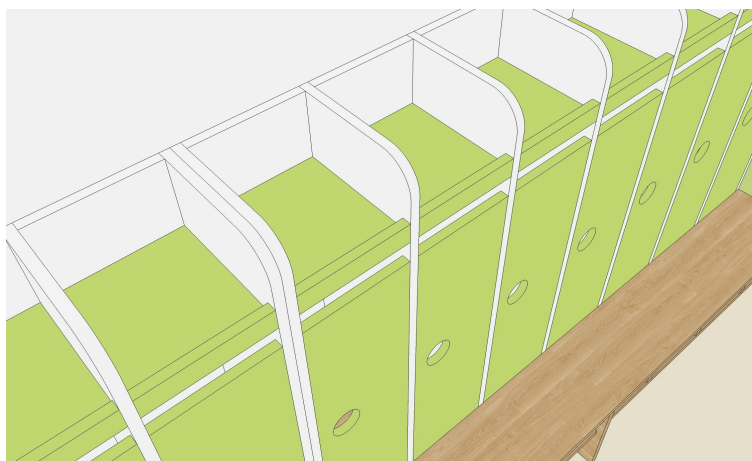

PŮDORYSNÝ POHLED

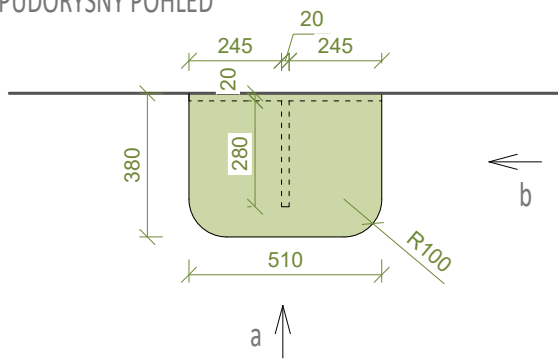

POHLED a

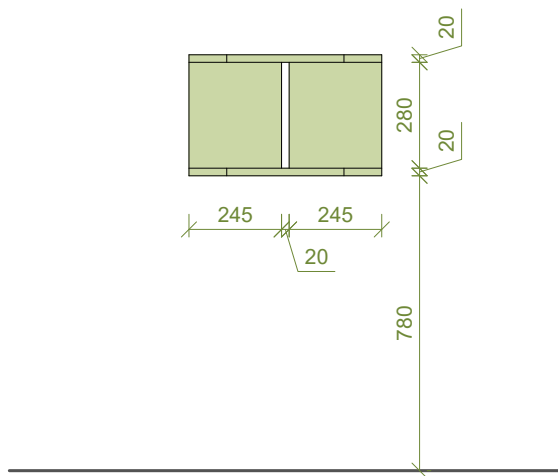

POHLED b

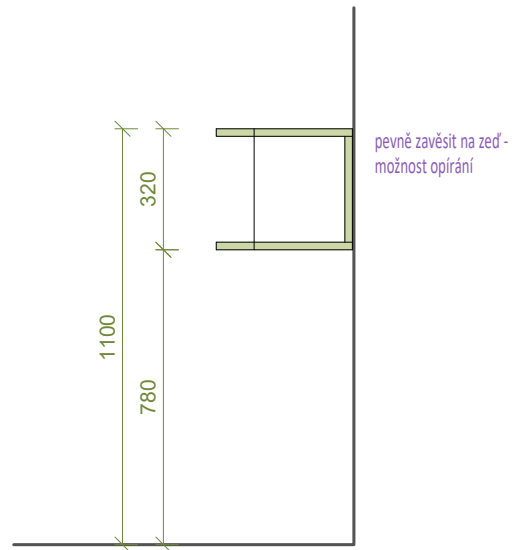

LEGENDA:

	LTD bílá	hrana ABS 2 mm
	LTD zelená	hrana ABS 2 mm

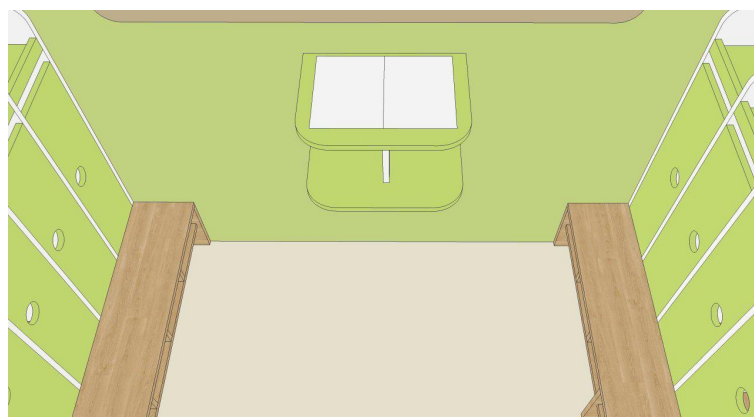
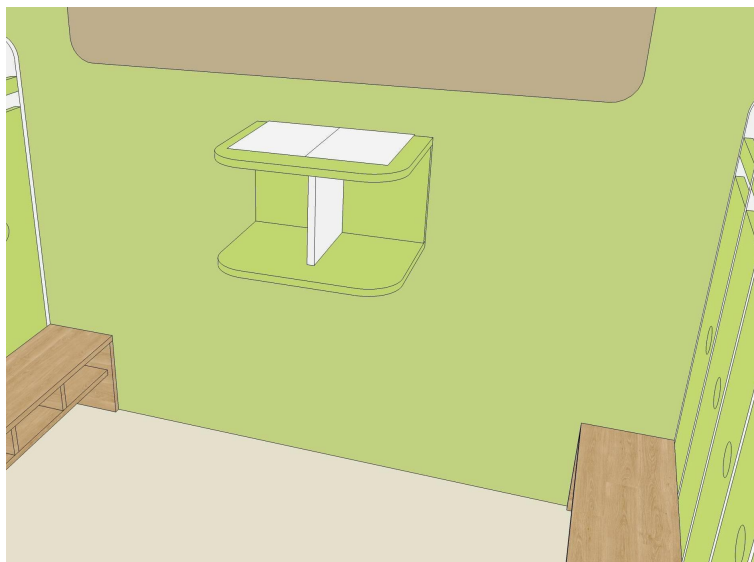

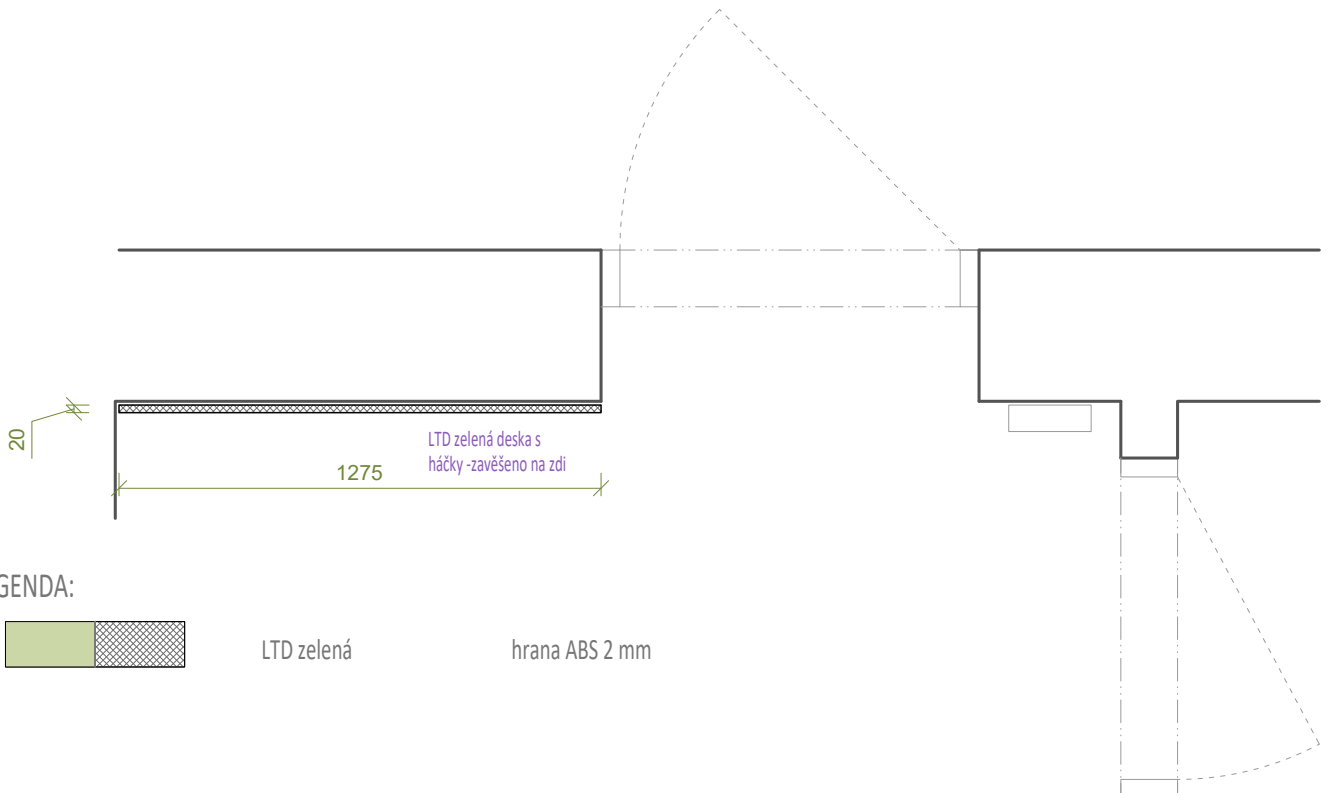
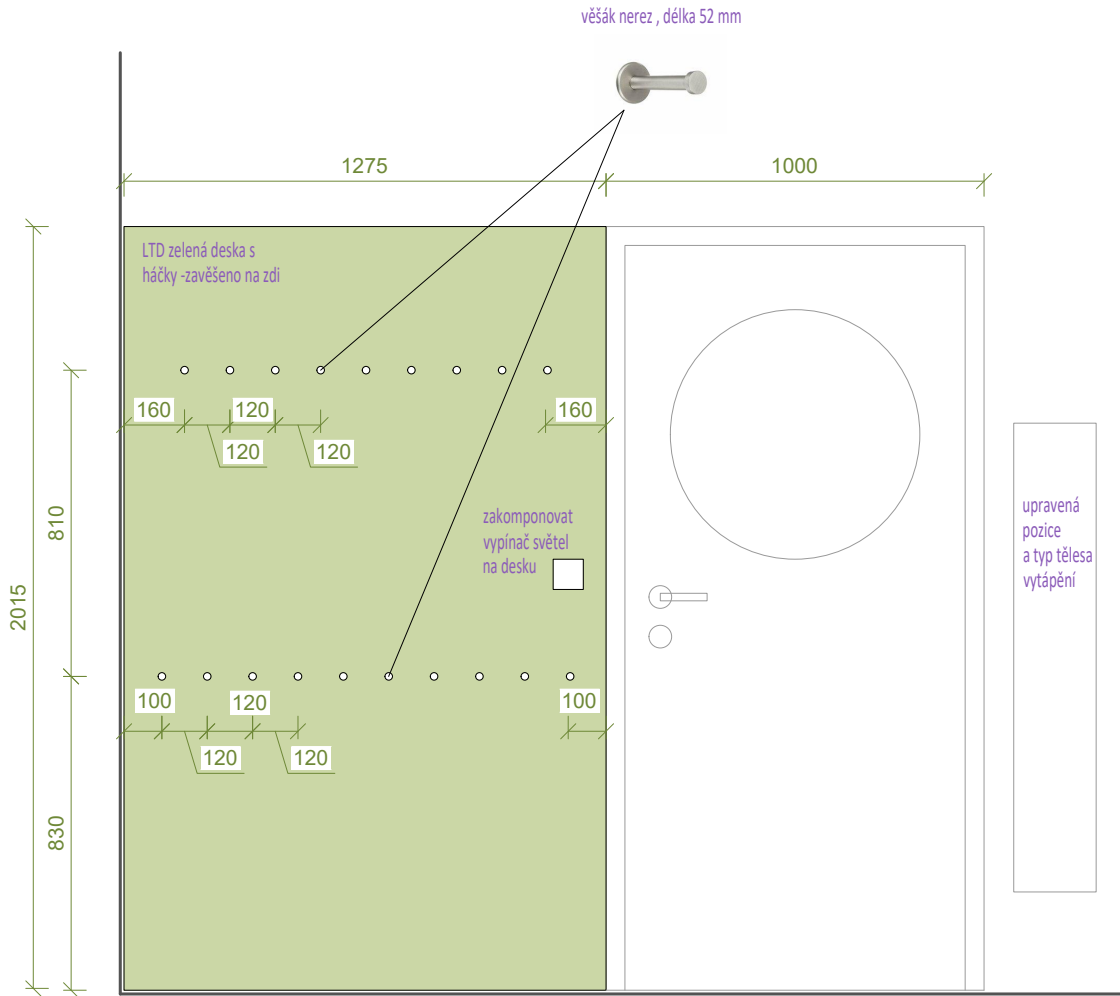

LEGENDA:



LTD zelená

hrana ABS 2 mm

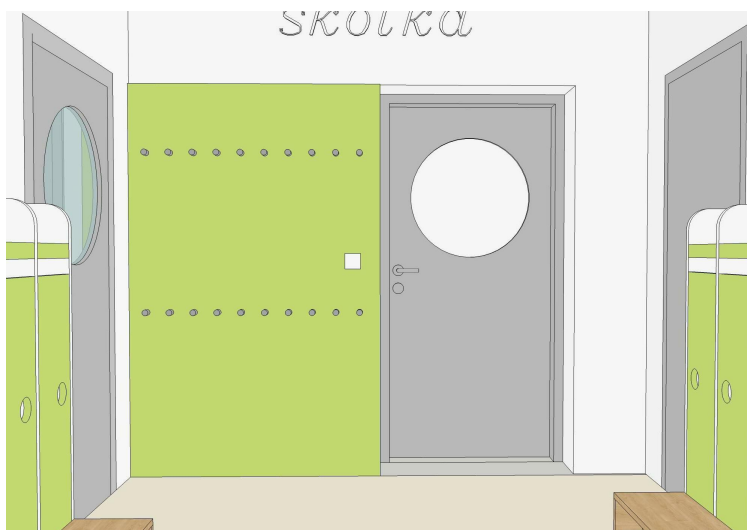

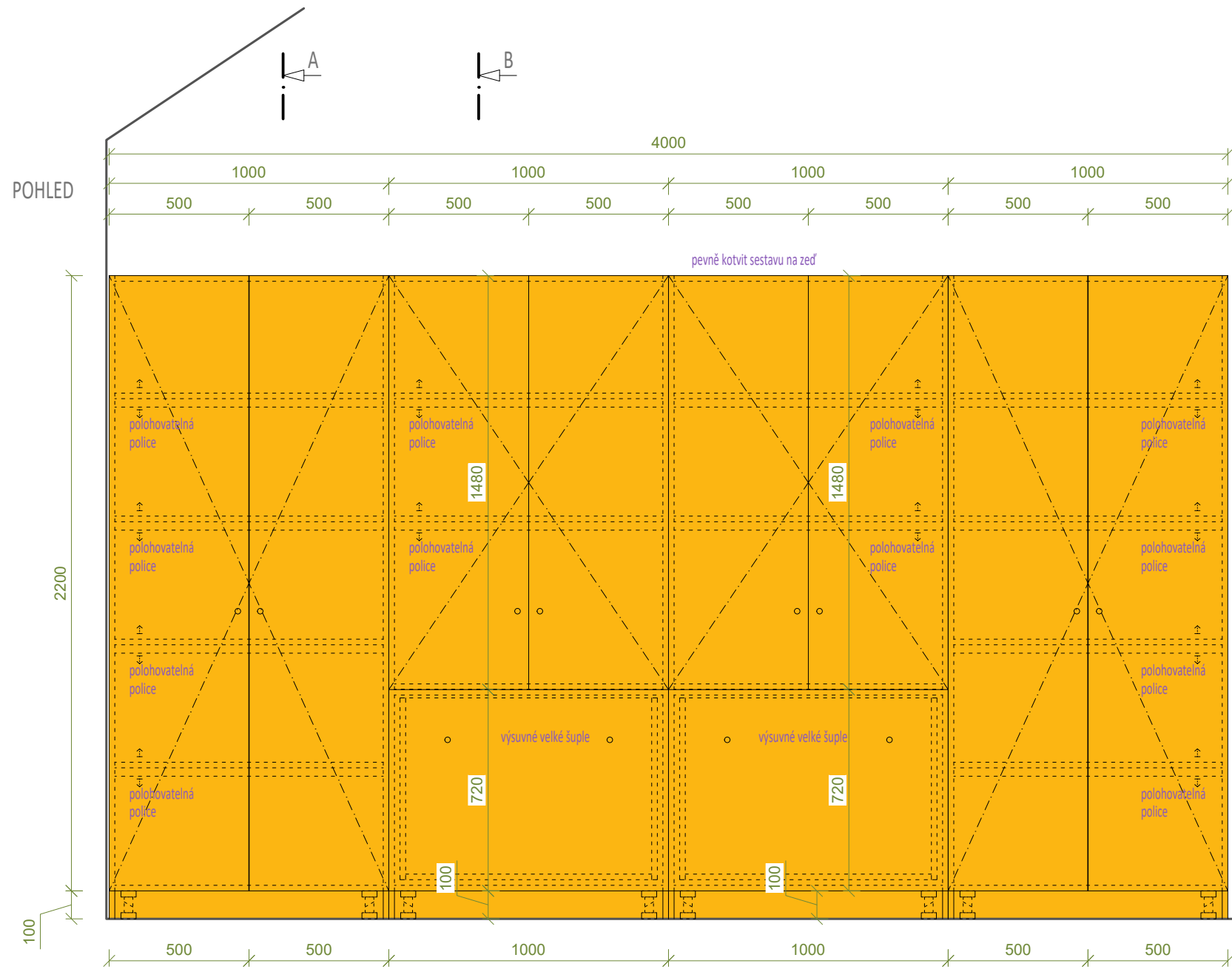

ŘEZ A-A

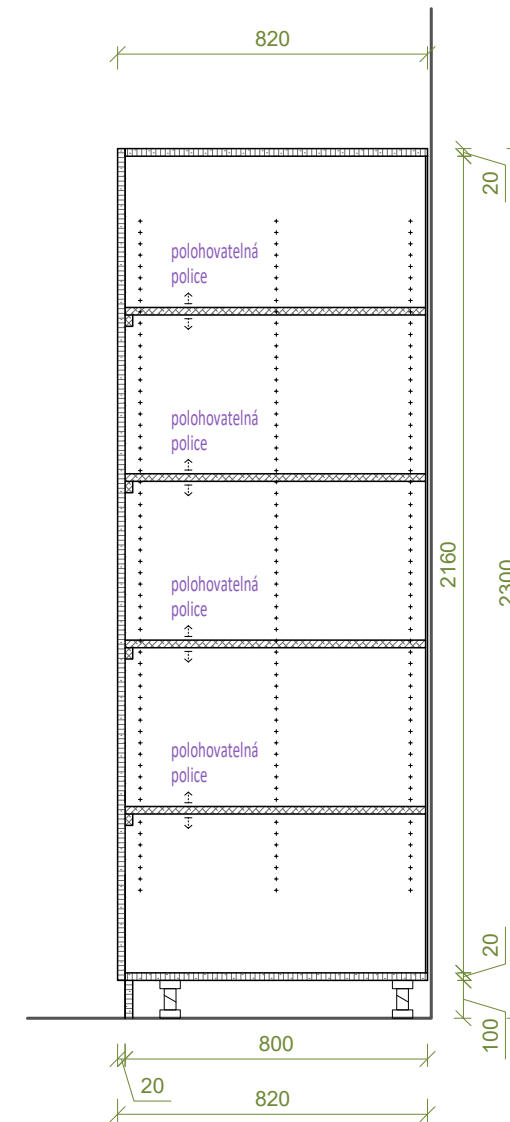

ŘEZ B-B

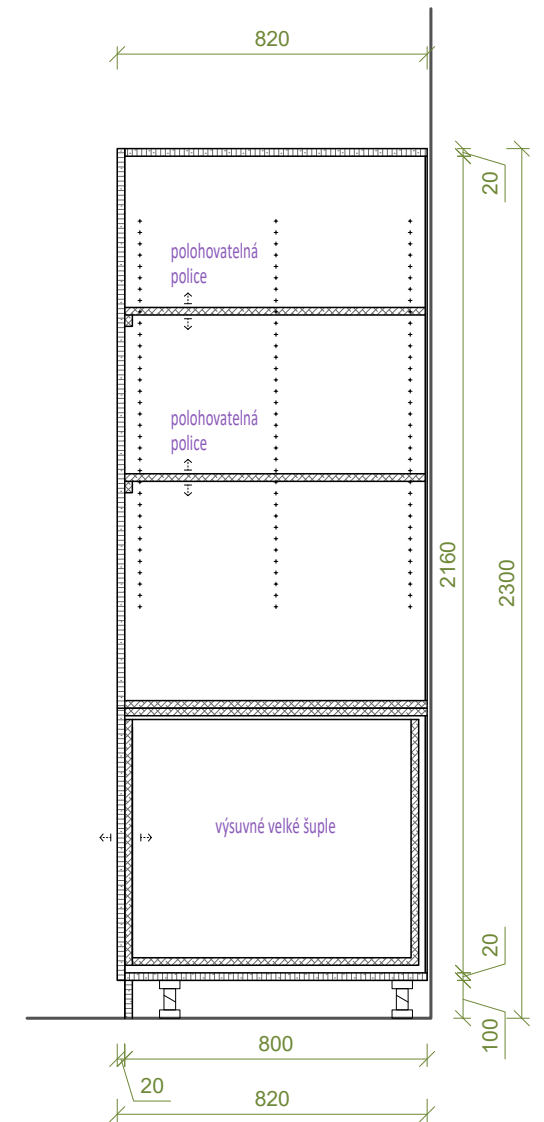

PŮDORYS

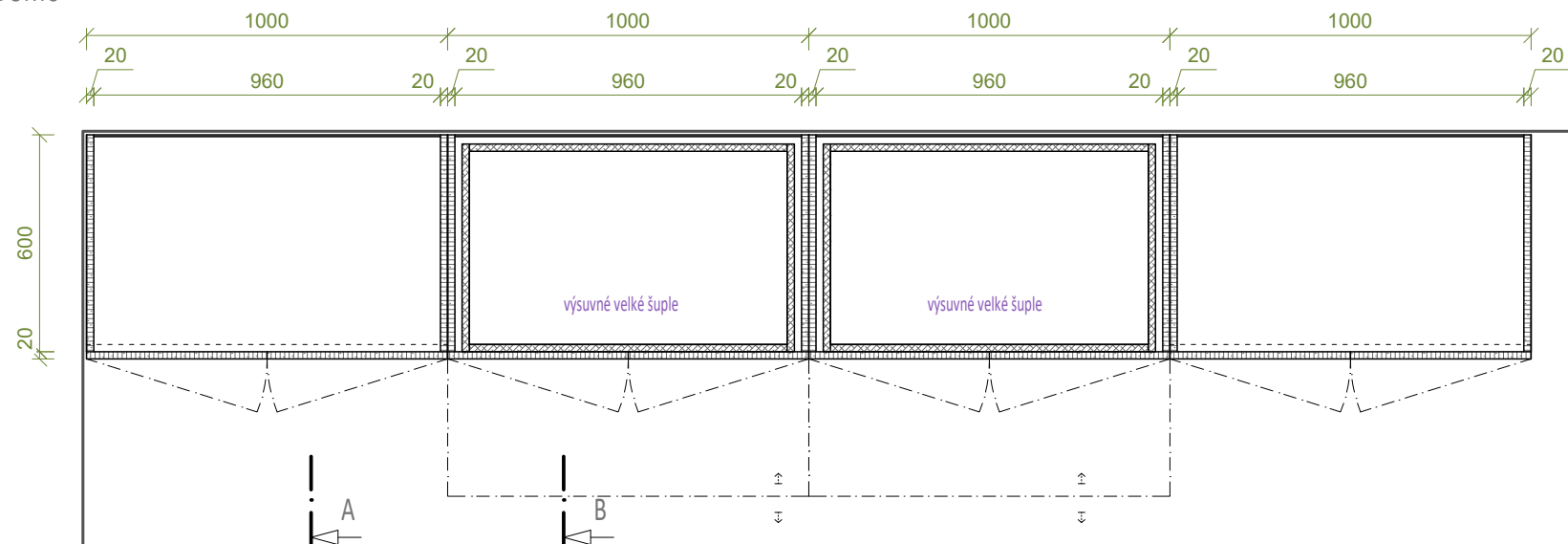

knopka - elox. hliník
průměr 30mm, výška 25



LEGENDA:

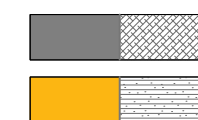

LTD šedá

hrana ABS 2 mm

LTD žlutá

hrana ABS 2 mm

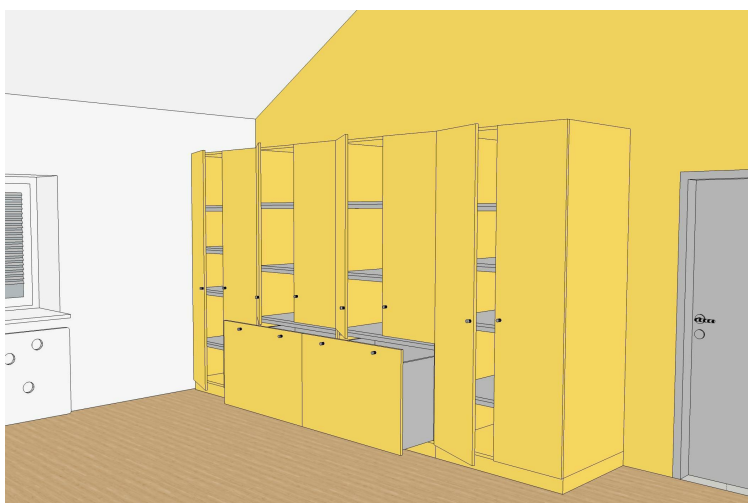
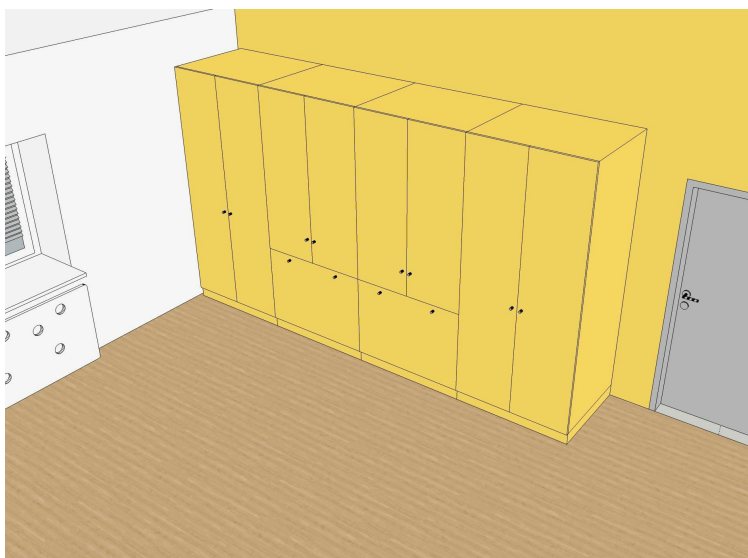
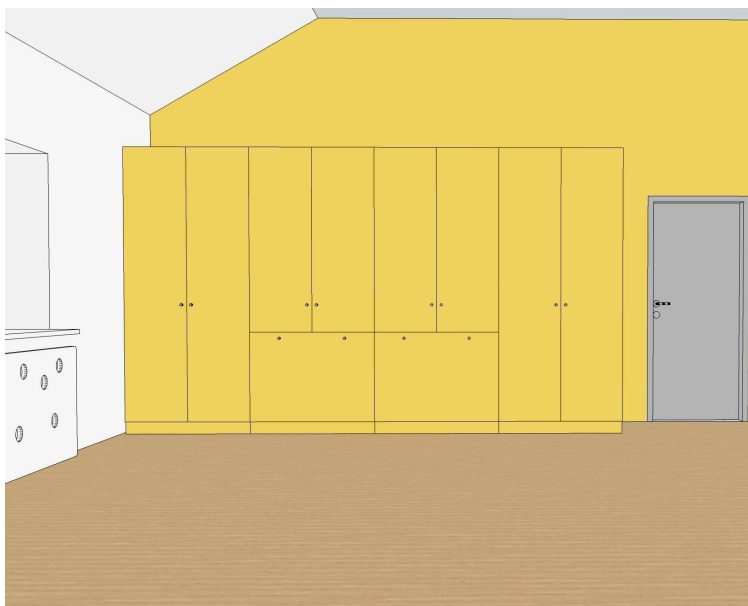

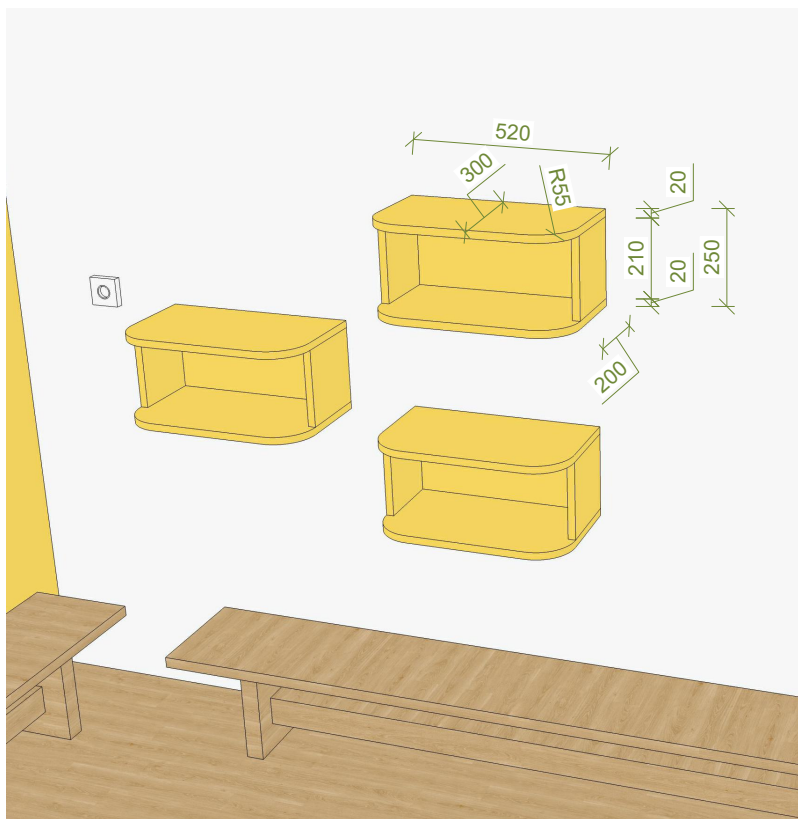

LEGENDA:



LTD žlutá

hrana ABS 2 mm

poličky v relaxační místnosti....3KS

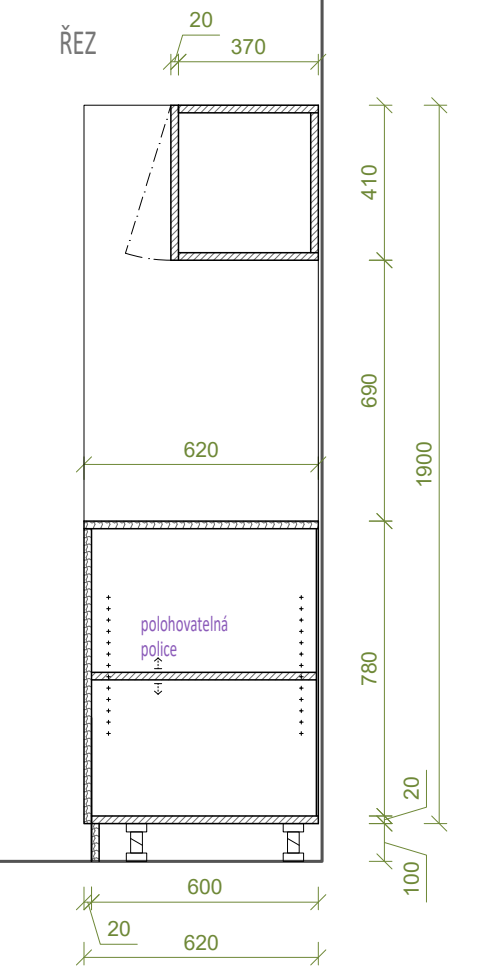
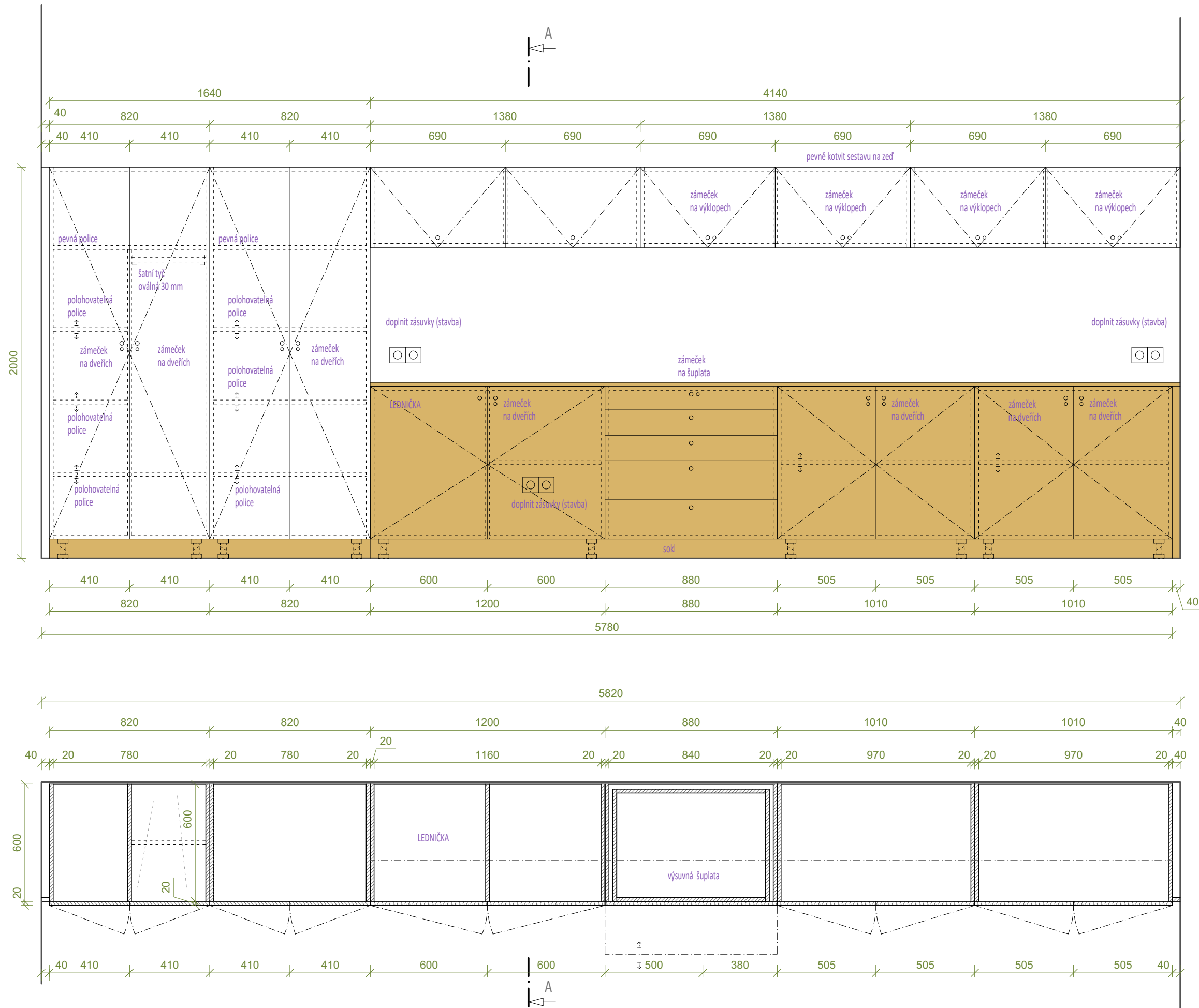

- LTD žlutá / ABS hrana 2mm
- pevně zavěšeno na zdi
- koordinovat novou zásuvku elektro pro zapojení radia



knopka - elox. hliník
průměr 30mm, výška 25



LEGENDA:

	LTD bílá
	LTD dub halifax přírodní

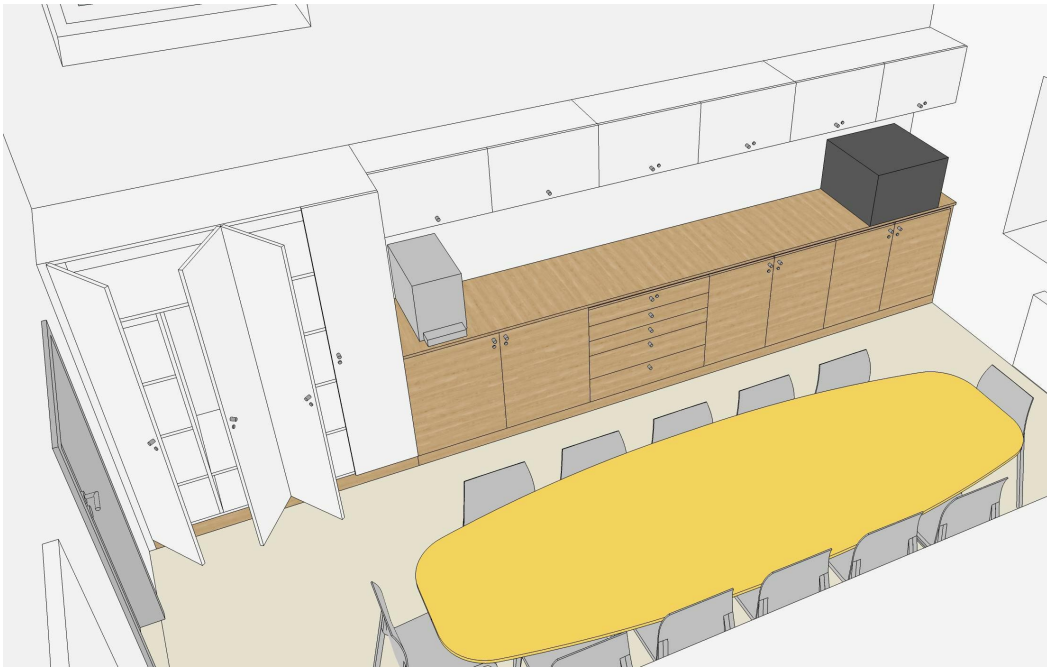

PŮDORYS 1

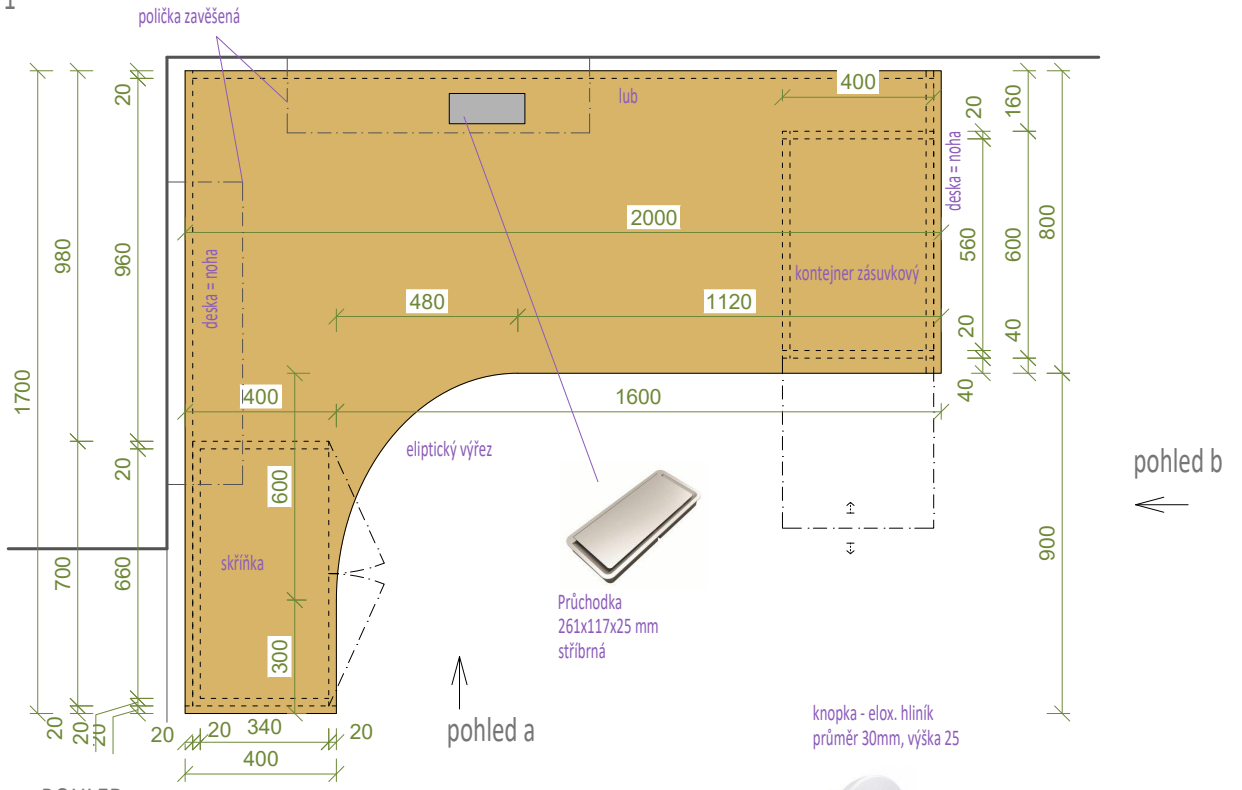

POHLED a

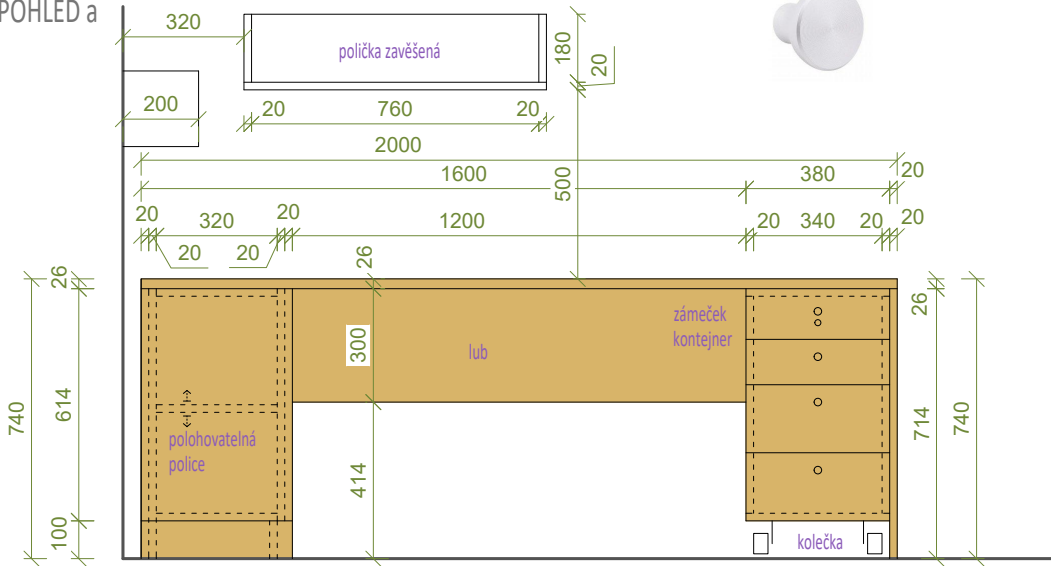

POHLED b

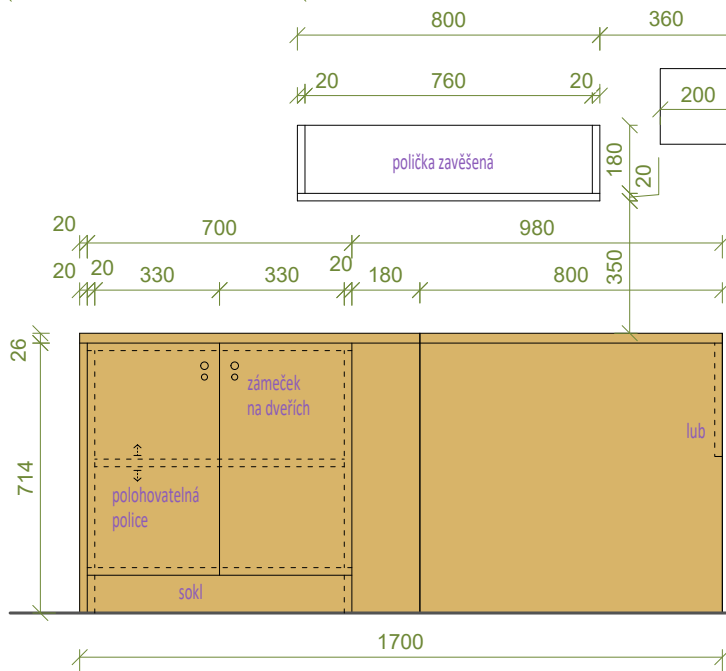

LTD bílá/sololak bílý
LTD dub halifax přírodní

LEGENDA:

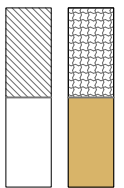

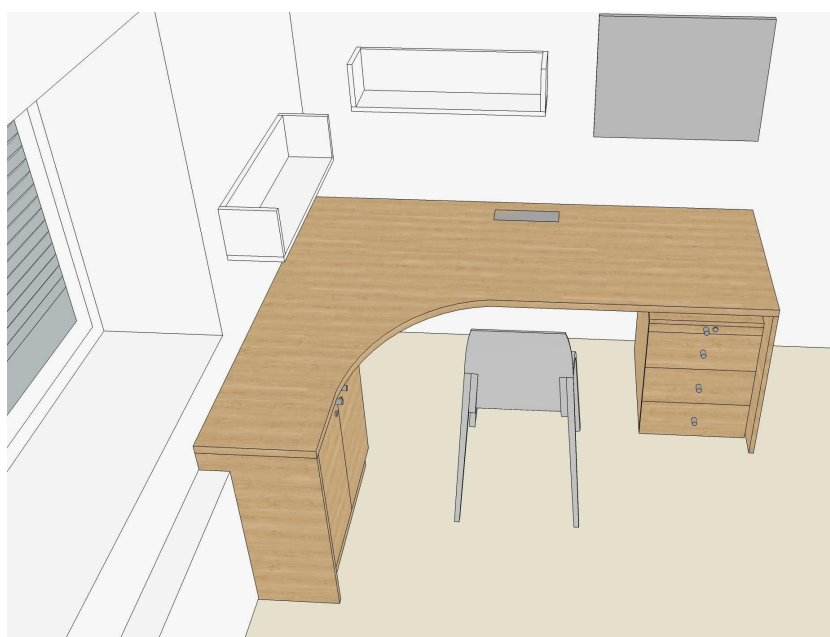

PŮDORYS

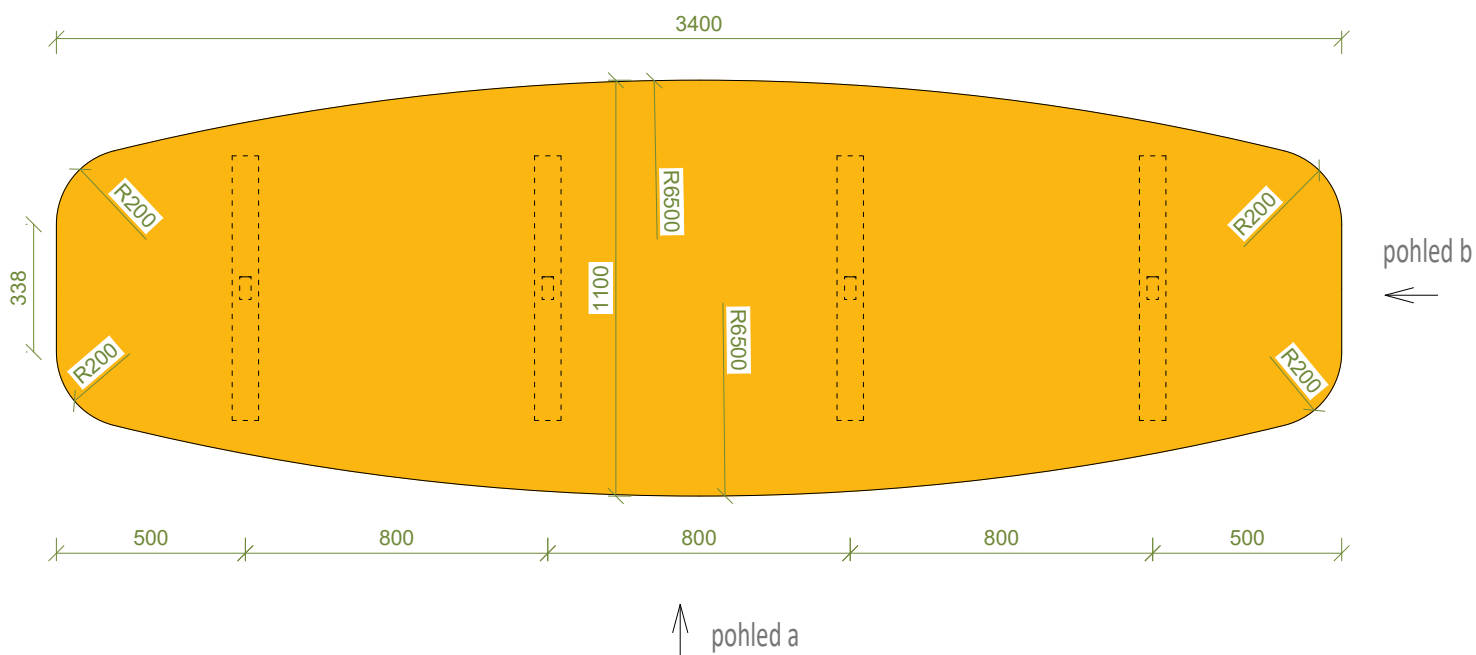

POHLED a

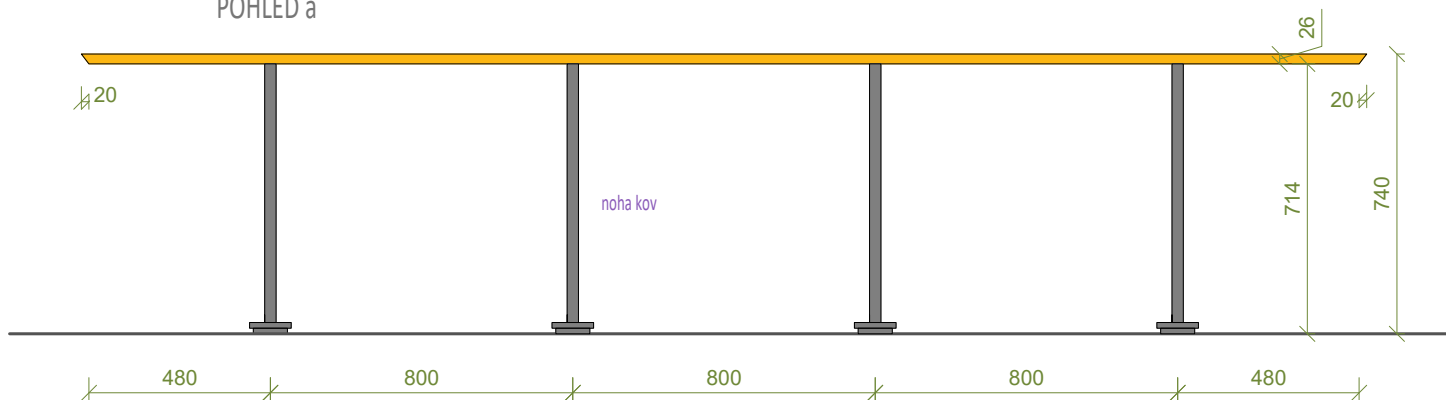

POHLED b

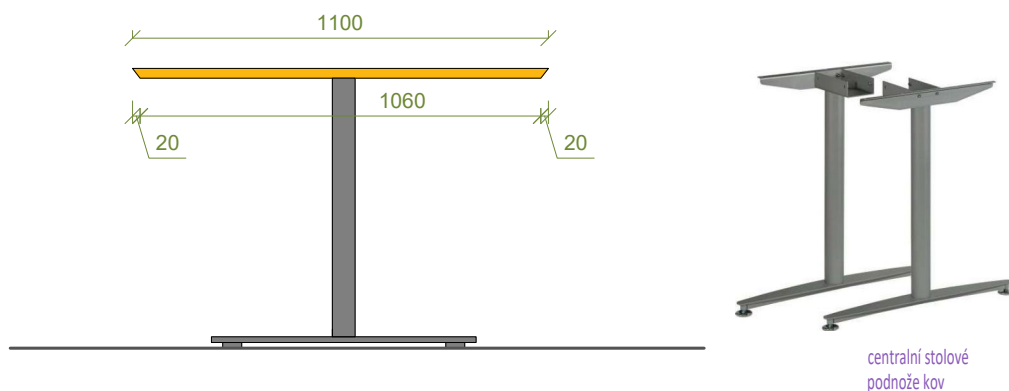

LEGENDA:



LTD žlutá

hrana ABS 2 mm

