

KUPNÍ SMLOUVA

Rozšíření kapacit MŠ Hvězdička – objekt Masarykovo náměstí a objekt Husova – Interiérové vybavení

Část 2 – objekt Husova

uzavřená podle § 2079 a násl. zákona č. 89/2012 Sb., občanský zákoník, ve znění pozdějších předpisů, („občanský zákoník“)

mezi:

Název:	město Šlapanice
Sídlo:	Masarykovo náměstí 100/7, 664 51 Šlapanice
IČO:	00282651
DIČ:	CZ00282651
Právní forma:	801 – obec nebo městská část hlavního města Prahy
Zastoupení:	Mgr. Michaela Trněná, starostka
Bankovní spojení:	Komerční banka a. s.
Číslo účtu:	23122641/0100
Oprávněný zástupce ve věcech obchodních a smluvních dodatků:	Mgr. Michaela Trněná, starostka, tel.: 533 304 310, e-mail: trnena@slapanice.cz
Oprávněný zástupce ve věcech technických:	Ing. Hana Válková, investiční referent, tel.: 533 304 330, e-mail: valkova@slapanice.cz

(„**kupující**“)

a

Název:	Potrusil s.r.o.
Sídlo:	Hybešova 1647/51, 664 51 Šlapanice
IČO:	25310119
DIČ:	CZ25310119
Právní forma:	112 - společnost s ručením omezeným
Zápis ve veřejném rejstříku:	OR vedený u Krajského soudu v Brně, sp. zn. C 24357
Zastoupení:	Ladislav Potrusil, jednatel
Bankovní spojení:	Česká spořitelna, a.s.
Číslo účtu:	1348942319/0800
Oprávněný zástupce ve věcech obchodních a smluvních dodatků:	Ladislav Potrusil, jednatel, tel.: 723 305 071, e-mail: ladislav.potrusil.jr@potrusil.cz
Oprávněný zástupce ve věcech technických:	Ester Jochmanová, obchodní zástupce, tel.: 724 217 521, e-mail: ester.jochmanova@potrusil.cz

(„**prodávající**“)

1. VYMEZENÍ ZÁKLADNÍCH POJMŮ

- 1.1. Kupujícím je zadavatel zadávacího řízení na veřejnou zakázku s názvem Rozšíření kapacit MŠ Hvězdička – objekt Masarykovo náměstí a objekt Husova – Interiérové vybavení („**zadávací řízení**“) po uzavření této smlouvy („**smlouva**“).
- 1.2. Prodávajícím je dodavatel, který podal nabídku v rámci zadávacího řízení a se kterým byla na základě zadávacího řízení uzavřena smlouva.
- 1.3. Poddodavatelem je i poddodavatel uvedený v nabídce podané prodávajícím v rámci zadávacího řízení po uzavření smlouvy.
- 1.4. Specifikací předmětu dodávky nebo technickou specifikací je technická specifikace předmětu dodávky, která byla přílohou zadávací dokumentace v zadávacím řízení. Specifikace předmětu dodávky je přílohou smlouvy.
- 1.5. Položkovým rozpočtem je prodávajícím oceněný soupis položek předmětu dodávky, v němž jsou prodávajícím uvedeny jednotkové ceny u všech položek předmětu dodávky a jejich celkové ceny pro zadavatelem vymezené množství, který byl součástí nabídky podané prodávajícím v zadávacím řízení. Položkový rozpočet je přílohou smlouvy.

2. PŘEDMĚT SMLOUVY

- 2.1. Předmětem smlouvy je závazek prodávajícího dodat kupujícímu předmět dodávky, který je blíže specifikován ve smlouvě („**předmět dodávky**“) a umožnit kupujícímu nabýt vlastnické právo k předmětu dodávky a závazek kupujícího předmět dodávky převzít a zaplatit cenu předmětu dodávky.
- 2.2. Prodávající se zavazuje odevzdat kupujícímu předmět dodávky v rozsahu, způsobem a v jakosti podle smlouvy, na svůj náklad a nebezpečí, řádně a včas, a umožnit kupujícímu nabýt vlastnické právo k předmětu dodávky.
- 2.3. Kupující se zavazuje dodávku převzít a zaplatit cenu předmětu dodávky a příslušnou DPH, je-li prodávající povinen podle zákona č. 235/2004 Sb., o dani z přidané hodnoty, ve znění pozdějších předpisů, („**ZoDPH**“), hradit DPH.

3. PŘEDMĚT DODÁVKY

- 3.1. Předmětem dodávky je zejména interiérové vybavení budovy Mateřské školy Hvězdička na ulici Husova za účelem rozšíření kapacit Mateřské školy Hvězdička podle technické specifikace. Předmět dodávky je blíže specifikován v příloze smlouvy.
- 3.2. Nedílnou součástí poskytnutí předmětu dodávky a ceny předmětu dodávky je:
 - a) doprava do místa plnění,
 - b) vybalení v místě plnění,
 - c) odborná montáž v místě plnění,
 - d) instalace v místě plnění,

- e) vyzkoušení funkčnosti v místě plnění,
 - f) likvidace odpadu, který vznikne v souvislosti s plněním veřejné zakázky,
 - g) odpovídající odborné proškolení pracovníků kupujícího, pokud je to doporučeno nebo vyžadováno výrobcem dodávky či její části.
- 3.3. Prodávající je povinen dodat předmět dodávky v souladu se specifikací předmětu dodávky, položkovým rozpočtem, příslušnými právními předpisy a technickými normami upravujícími předmět dodávky, ustanoveními smlouvy a se svojí nabídkou podanou v rámci zadávacího řízení („**nabídka**“).
- 3.4. Prodávající jako odborník prohlašuje, že se pečlivě seznámil se zadáním kupujícího, rozsahem a povahou předmětu dodávky a technickou specifikací a že jsou mu známy veškeré technické, kvalitativní a jiné podmínky nezbytné k poskytování předmětu dodávky. Prodávající prohlašuje, že disponuje takovými kapacitami a odbornými znalostmi, které jsou k poskytnutí předmětu dodávky nezbytné.

4. DOBA A MÍSTO PLNĚNÍ

- 4.1. Prodávající se zavazuje dodat a odborně namontovat předmět dodávky do nově vybudované budovy Mateřské školy Hvězdička na ulici Husova ve sjednané době v termínech určených kupujícím:
- a) zahájení dodání a montáže předmětu dodávky: bez zbytečného odkladu po dokončení stavební přípravy (předpoklad od 1. 9. 2023),
 - b) dodání a montáž předmětu dodávky: bez zbytečného odkladu po zahájení dodání a montáže,
 - c) předání kompletního předmětu dodávky (včetně dodání, montáže, instalace a zprovoznění předmětu dodávky a proškolení kupujícího v užívání předmětu dodávky): do 31. 12. 2023.
- Místo plnění je v době uzavření smlouvy ve výstavbě s termínem dokončení do 8. 11. 2023. Zhotovitel stavby bude koordinovat své činnosti s prodávajícím tak, aby bylo možné začít s montáží dodávky od 1. 9. 2023. V případě nutnosti změny termínu plnění bude uzavřen dodatek ke smlouvě.
- 4.2. Místem plnění je budova Mateřské školy Hvězdička na ulici Husova.

5. CENA PŘEDMĚTU DODÁVKY (KUPNÍ CENA)

- 5.1. Cena předmětu dodávky (kupní cena) byla stanovena dohodou smluvních stran na základě nabídky prodávajícího a položkového rozpočtu a činí:
- | | |
|---------------|-----------------|
| Cena bez DPH: | 2 886 937,00 Kč |
| Sazba DPH: | 21 % |
| Výše DPH: | 606 256,77 Kč |
| Cena s DPH: | 3 493 193,77 Kč |
- 5.2. Cena bez DPH je dohodnuta jako nejvýše přípustná po celou dobu platnosti smlouvy.

- 5.3. Dojde-li v průběhu plnění smlouvy ke změnám sazeb daně z přidané hodnoty, bude v takovém případě k ceně předmětu dodávky bez DPH připočtena DPH v aktuální sazbě platné v době vzniku zdanitelného plnění.
- 5.4. Cenu předmětu dodávky lze měnit pouze v případě, že:
- a) kupující požaduje plnění, které není v předmětu dodávky podle čl. 3. smlouvy,
 - b) kupující požaduje vypustit některé plnění, které je v předmětu dodávky podle čl. 3. smlouvy,
 - c) při realizaci se zjistí skutečnosti, které nebyly v době podpisu smlouvy známy a prodávající je nezavinil ani nemohl předvídat a mají vliv na cenu předmětu dodávky,
 - d) při realizaci se zjistí skutečnosti odlišné od příslušné dokumentace.
- 5.5. V případě změn předmětu dodávky prodávající zpracuje cenovou kalkulaci změn předmětu dodávky podle jednotkových cen použitých v položkovém rozpočtu. Tam, kde nelze použít způsob ocenění změn předmětu dodávky podle předchozí věty, bude prodávajícím provedena individuální kalkulace podle cen v místě a čase obvyklých.
- 5.6. Pokud prodávající nedodrží postup stanovený v předchozím odstavci, má se za to, že plnění jím poskytnuté nad rámec původního rozsahu předmětu dodávky bylo předmětem dodávky a je v ceně předmětu dodávky zahrnuto.

6. PLATEBNÍ PODMÍNKY

- 6.1. Úhrada ceny předmětu dodávky bude kupujícím prováděna na základě daňových dokladů.
- 6.2. Cena předmětu dodávky bude hrazena po předání a převzetí kompletního předmětu dodávky. Proávající je oprávněn vystavit fakturu ke dni podepsání předávacího protokolu oběma smluvními stranami.
- 6.3. Zálohové platby se nesjednávají a nebudou poskytovány.
- 6.4. Daňový doklad bude zaslán kupujícímu v elektronické podobě e-mailem na e-mailovou adresu: horackovae@slapanice.cz. Splatnost faktury je 30 dnů ode dne doručení kupujícímu.
- 6.5. Daňové doklady musí obsahovat veškeré náležitosti daňového dokladu podle příslušných právních předpisů a náležitosti uvedené ve smlouvě, případně i další náležitosti, jejichž požadavek kupující písemně sdělí prodávajícímu po podpisu smlouvy. V případě, že daňové doklady nebudou obsahovat požadované náležitosti, je kupující oprávněn je vrátit zpět k doplnění, lhůta splatnosti počne běžet znovu od doručení řádně opraveného daňového dokladu.
- 6.6. Daňový doklad je uhrazen dnem odepsání příslušné částky z účtu kupujícího. Platba bude provedena na účet prodávajícího uvedený ve smlouvě, není-li dále stanoveno, jinak, nebo pokud se smluvní strany nedohodnou jinak.

- 6.7. Vyplyvá-li z informací zveřejněných správcem daně ve smyslu ZoDPH, že prodávající je nespolehlivým plátcem DPH, je kupující oprávněn příslušnou DPH uhradit přímo místně a věcně příslušnému správci daně prodávajícího.
- 6.8. Bude-li faktura obsahovat číslo bankovního účtu určeného k úhradě ceny předmětu dodávky nebo její části a případné DPH, které není správcem daně ve smyslu ZoDPH zveřejněno jako číslo bankovního účtu, které je prodávajícím používáno pro ekonomickou činnost, je kupující oprávněn uhradit cenu předmětu dodávky nebo její část, na něž byla vystavena faktura, a případnou DPH na bankovní účet zveřejněný správcem daně ve smyslu ZoDPH jako bankovní účet, který je prodávajícím používán pro ekonomickou činnost.

7. MÍSTO PLNĚNÍ

- 7.1. Prodávající je povinen udržovat na místě plnění pořádek a čistotu.
- 7.2. Prodávající je povinen dodržovat veškeré platné a účinné právní a technické předpisy týkající se zajištění bezpečnosti a ochrany zdraví při práci a bezpečnosti technických zařízení, požární ochrany apod.
- 7.3. Prodávající je povinen vysílat k provádění prací pracovníky odborně a zdravotně způsobilé a řádně proškolené v předpisech bezpečnosti a ochrany zdraví při práci.
- 7.4. Prodávající je povinen zajistit vlastní dozor nad bezpečností práce a soustavnou kontrolu na pracovišti.
- 7.5. Prodávající vyklidí a vyčistí místo plnění do 5 pracovních dnů od protokolárního předání a převzetí kompletního předmětu dodávky. Za vyklizené a vyčištěné se považuje místo plnění zbavené všech odpadů a nečistot a uvedené do stavu předpokládaného technickou specifikací a dohodou stran, jinak do stavu původního.

8. POSKYTOVÁNÍ PŘEDMĚTU DODÁVKY

- 8.1. Prodávající se zavazuje, že dodá zboží podle nabídky a podle zadávací dokumentace k zadávacímu řízení. Po domluvě s kupujícím lze dodat i jiné zboží stejného nebo lepšího standardu, než je uveden v položkovém rozpočtu. Ve výjimečných případech, které nemohly být předem známy, lze po zdůvodnění a odsouhlasení ze strany kupujícího provést částečné úpravy technické specifikace, nikdy však nesmí dojít k dodání zboží horšího standardu, než byl uveden v zadávací dokumentaci k zadávacímu řízení.
- 8.2. Prodávající je povinen do 4 týdnů od účinnosti smlouvy předložit kupujícímu návrhy umístění jednotlivých dodávaných prvků k odsouhlasení a konkrétní technické specifikace jednotlivých prvků. V případě dodávky nábytku je prodávající povinen předložit vzorky materiálů, z nichž bude nábytek vyroben, a to včetně nábytkových hran, úchytek, pantů, zámků, kovových prvků, zakrývacích a kabelových lišt, koncových prvků elektrického a slaboproudu a dalších komponent.
- 8.3. Prodávající se zavazuje předat kupujícímu doklady (popř. i čestná prohlášení), kterými potvrdí, že jednotlivé součásti předmětu dodávky odpovídají požadavkům v položkovém rozpočtu či technické specifikaci, a dále doklady, které se k jednotlivým

součástí předmětu dodávky vztahují a jsou potřebné k jeho řádnému užívání, zejména návod k obsluze v českém jazyce a prohlášení o shodě.

- 8.4. Poddodavatelé jsou uvedeni v seznamu poddodavatelů, který byl součástí nabídky. Změna v seznamu poddodavatelů podléhá písemnému schválení kupujícího. Kupující je oprávněn odepřít souhlas jen ze závažných důvodů. Ke změně poddodavatele, prostřednictvím kterého prodávající prokazoval v zadávacím řízení kvalifikaci, může dojít jen ve výjimečných případech. Nový poddodavatel musí splňovat minimálně ty kvalifikační požadavky kladené na prodávajícího v zadávacím řízení, které v rámci zadávacího řízení prodávající prokázal původním poddodavatelem.
- 8.5. Má-li být část předmětu dodávky poskytnuta prostřednictvím poddodavatele, prostřednictvím kterého prodávající prokazoval v zadávacím řízení kvalifikaci, musí se tento poddodavatel podílet na poskytnutí předmětu dodávky nejméně v tom rozsahu, v jakém jeho prostřednictvím prodávající prokazoval v zadávacím řízení kvalifikaci.
- 8.6. Proávající je povinen plnit řádně a včas své závazky vůči svým poddodavatelům vzniklé na základě smlouvy nebo v souvislosti s ní, zejména hradit svým poddodavatelům řádně a včas veškeré své peněžité závazky vůči svým poddodavatelům.
- 8.7. Proávající je povinen koordinovat své činnosti se zhotovitelem stavby a dbát pokynů zhotovitele stavby, technického dozoru investora a kupujícího. Proávající je povinen si vyžádat podklady od zhotovitele stavby a seznámit se s nimi za účelem zjištění skutečného provedení podomítkových tras vedení. Proávající je odpovědný za způsobenou škodu, kterou způsobí svojí činností a je povinen uhradit náklady na odstranění způsobených škod, a to zhotovitelem stavby. Zhotovitel stavby ocení veškeré takové práce v souladu s uzavřenou smlouvou mezi kupujícím a zhotovitelem stavby.

9. PŘEDÁNÍ A PŘEVZETÍ PŘEDMĚTU DODÁVKY

- 9.1. Předmět dodávky bude prodávajícím předán ve lhůtě podle čl. 4. smlouvy.
- 9.2. O předání a převzetí kompletního předmětu dodávky včetně všech jeho součástí bude smluvními stranami sepsán předávací protokol ve dvou vyhotoveních, z nichž jedno obdrží kupující a jedno prodávající. Kupující si vyhrazuje právo vyžadovat předání předmětu dodávky po ucelených částech.
- 9.3. Součástí předávacího protokolu bude uvedení všech položek, které jsou součástí předmětu dodávky a všechny případné vady, včetně termínu pro jejich odstranění.
- 9.4. Kupující je povinen prohlédnout předmět dodávky v den předání a převzetí v rozsahu znalostí rozhodných pro uživatele předmětu dodávky. V případě zjištění vad či rozporů s nabídkou či technickou specifikací, může kupující odmítnout převzetí předmětu dodávky. V případě odmítnutí převzetí předmětu dodávky sdělí kupující prodávajícímu neprodleně písemně vady předmětu dodávky či zjištěné rozporů s nabídkou či technickou specifikací a poskytne prodávajícímu lhůtu k nápravě v délce trvání nejméně 5 pracovních dnů ode dne doručení sdělení. Pokud v této lhůtě

prodávající neprovede potřebné odstranění vad předmětu dodávky či uvedení předmětu dodávky do souladu s nabídkou či technickou specifikací, bude toto prodlení považováno za podstatné porušení smlouvy.

10. ZÁRUČNÍ PODMÍNKY

- 10.1. Prodávající poskytuje kupujícímu záruku za jakost předmětu dodávky v délce 24 měsíců, není-li dále stanoveno jinak, která začíná plynout ode dne předání a převzetí kompletního předmětu dodávky („záruční doba“).
- 10.2. Předmět dodávky má vady, pokud jeho provedení neodpovídá požadavkům uvedeným ve smlouvě.
- 10.3. Prodávající odpovídá za vady, které má předmět dodávky v době předání nebo které se vyskytly v záruční době. Za vady předmětu dodávky, které se projeví po záruční době, odpovídá prodávající v případě, že jejich příčinou bylo porušení povinností prodávajícího. Prodávající neodpovídá za vady způsobené nesprávným užíváním předmětu dodávky, jeho poškozením živelnou událostí nebo třetí osobou.
- 10.4. Kupující je povinen zjištěné vady písemně reklamovat u prodávajícího, a to do 10 pracovních dnů ode dne, kdy tuto vadu zjistil. V reklamaci kupující uvede popis vady, jak se projevuje, zda požaduje vadu odstranit nebo zda požaduje finanční náhradu.
- 10.5. Prodávající započne s odstraňováním reklamované vady do 2 pracovních dnů ode dne doručení písemného oznámení o vadě, pokud se smluvní strany nedohodnou jinak. V případě vady bránící běžnému užívání díla započne prodávající s odstraněním vady do 24 hodin od jejího oznámení, pokud se smluvní strany nedohodnou jinak. Prodávající odstraní reklamované vady v technologicky nejkratším termínu, nejdéle však v termínu dohodnutém s kupujícím. Pokud se jedná o vadu bránící běžnému užívání díla, je prodávající povinen ji odstranit do 72 hodin od nahlášení. Jestliže prodávající neodstraní vadu v dohodnutém termínu, je kupující oprávněn na náklady prodávajícího vadu odstranit sám nebo za pomoci třetí osoby. Kupující je povinen umožnit prodávajícímu odstranění vady. Prodávající je povinen nastoupit k odstranění vady i v případě, že reklamaci neuznává.
- 10.6. O ukončení odstranění vady a předání provedené opravy bude sepsán protokol. Na provedenou opravu poskytuje prodávající novou záruku za jakost ve stejné délce jako je uvedena v odst. 10.1. smlouvy, která počíná běžet dnem předání a převzetí opravy, nejdéle však do uplynutí 24 měsíců ode dne předání a převzetí kompletního předmětu dodávky.

11. ODPOVĚDNOST ZA ŠKODU

- 11.1. Nebezpečí škody na poskytovaném předmětu dodávky nese prodávající v plném rozsahu až do okamžiku předání a převzetí kompletního předmětu dodávky.
- 11.2. Prodávající odpovídá za škody, které vzniknou z jeho činnosti v souvislosti s poskytováním předmětu dodávky.

- 11.3. Způsobí-li prodávající při poskytování předmětu dodávky škodu na majetku, zdraví nebo životě kupujícího nebo jiné osoby, je povinen bez zbytečného odkladu na vlastní náklady uvést vše v předešlý stav, a není-li to dobře možné, nebo žádá-li to poškozený, nahradit poškozenému vzniklou škodu či jinou újmu.
- 11.4. Prodávající je za škodu odpovědný i v případě, pokud ji způsobí jakákoli třetí osoba, prostřednictvím které prodávající plnil závazky vyplývající ze smlouvy.

12. ZÁRUKY

- 12.1. K zajištění závazků vyplývajících z řádného plnění předmětu smlouvy po dobu plnění smlouvy prodávající předá kupujícímu bankovní záruku ve smyslu § 2029 občanského zákoníku nebo složí finanční prostředky (jistotu) na účet kupujícího, a to ve výši 5 % z ceny předmětu dodávky bez DPH ke dni uzavření smlouvy, platnou po celou dobu plnění smlouvy a dále nejméně dva měsíce od předání kompletního předmětu dodávky prodávajícím kupujícímu, a to nejpozději ke dni zahájení poskytování předmětu dodávky.
- 12.2. K zajištění závazků vyplývajících z řádného plnění záručních podmínek prodávající předá kupujícímu bankovní záruku ve smyslu § 2029 občanského zákoníku nebo složí finanční prostředky (jistotu) na účet kupujícího, a to ve výši 2 % z ceny předmětu dodávky bez DPH ke dni předání kompletního předmětu dodávky, platnou po celou dobu běhu záruční doby, a to v rámci přejímacího řízení. Pokud prodávající nepředá bankovní záruku podle tohoto odstavce v uvedené lhůtě, je kupující oprávněn čerpat odpovídající částku ze záruky nebo jistoty podle předchozího odstavce a tuto následně držet jako jistotu podle tohoto odstavce.

13. POJIŠTĚNÍ

- 13.1. Prodávající prohlašuje, že má nebo bude mít nejpozději ke dni zahájení poskytování předmětu dodávky uzavřenou pojistnou smlouvu proti škodám způsobeným činností prodávajícího včetně možných škod způsobených pracovníky prodávajícího, a to s limitem pojistného plnění minimálně ve výši 3 000 000 Kč, s maximální spoluúčastí 10 %. Prodávající se zavazuje, že bude po celou dobu plnění smlouvy takto pojištěn. Prodávající předloží kupujícímu nejpozději ke dni zahájení poskytování předmětu dodávky/do 10 pracovních dnů od uzavření smlouvy pojistnou smlouvu nebo jiný doklad o pojištění podle tohoto odstavce.

14. SANKCE

- 14.1. Prodávající je povinen v případě prodlení prodávajícího s dodáním a montáží předmětu dodávky nebo předáním kompletního předmětu dodávky podle smlouvy zaplatit kupujícímu smluvní pokutu ve výši 0,2 % z ceny předmětu dodávky bez DPH (ve znění dodatků ke smlouvě) za každý i jen započatý den prodlení.
- 14.2. Prodávající je povinen v případě prodlení prodávajícího s termínem vyklizení a vyčištění místa plnění podle smlouvy zaplatit kupujícímu smluvní pokutu ve výši 0,05 % z ceny předmětu dodávky bez DPH (ve znění dodatků ke smlouvě) za každý

- i jen započatý den prodlení, nejvýše však ve výši 50.000 Kč za každý i jen započatý den prodlení.
- 14.3. Prodávající je povinen v případě prodlení prodávajícího s termínem odstranění vady uvedené v protokolu o předání a převzetí předmětu dodávky zaplatit kupujícímu smluvní pokutu ve výši 1.000 Kč za každou jednotlivou vadu a každý i jen započatý den prodlení.
 - 14.4. Prodávající je povinen v případě prodlení prodávajícího s termínem odstranění reklamované vady ve sjednaném termínu zaplatit kupujícímu smluvní pokutu ve výši 1.000 Kč za každou reklamovanou vadu a za každý i jen započatý den prodlení, v případě vady bránící běžnému užívání ve výši 10.000 Kč za každou reklamovanou vadu bránící běžnému užívání a každý i jen započatý den prodlení.
 - 14.5. Prodávající je povinen v případě prodlení prodávajícího s předáním jakékoli bankovní záruky předkládané podle smlouvy (či alternativně se složením příslušné finanční jistoty) zaplatit kupujícímu smluvní pokutu ve výši 5 % z výše bankovní záruky (či alternativně příslušné finanční jistoty) za každý i jen započatý den prodlení, nejvýše však do výše příslušné bankovní záruky (či alternativně příslušné finanční jistoty).
 - 14.6. Prodávající je povinen v případě prodlení s předložením jakékoli pojistné smlouvy nebo jiného dokladu o pojištění předkládané podle smlouvy zaplatit kupujícímu smluvní pokutu ve výši 0,05 % z ceny díla bez DPH (ke dni uzavření smlouvy) za každý i jen započatý den prodlení.
 - 14.7. Kupující je povinen v případě prodlení s úhradou peněžní částky podle smlouvy vůči prodávajícímu zaplatit prodávajícímu úrok z prodlení v zákonné výši.
 - 14.8. V případě, že závazek poskytnout předmět dodávky zanikne před řádným předáním předmětu dodávky, nezanikají nároky na smluvní pokuty, pokud vznikly dřívějším porušením povinností. Zánik závazku jeho pozdním plněním neznamená zánik nároku na smluvní pokutu z prodlení s plněním či plnění ze záruky za odstranění vad.
 - 14.9. Kupující má nárok na náhradu případné vzniklé škody v plné výši vedle smluvní pokuty
 - 14.10. Smluvní pokuty je kupující oprávněn započítat proti pohledávce prodávajícího, a to i před datem její splatnosti.
 - 14.11. Splatnost smluvní pokuty činí 30 dnů od doručení vyčíslení smluvní pokuty.

15. UKONČENÍ SMLOUVY

- 15.1. Za podstatné porušení smlouvy podle § 2002 a násl. občanského zákoníku, při kterém je druhá strana oprávněna odstoupit od smlouvy, se považuje zejména:
 - a) vadnost předmětu dodávky již v průběhu jejího poskytování, pokud prodávající na písemnou výzvu kupujícího vady neodstraní ve stanovené lhůtě,
 - b) neodstranitelná vada předmětu dodávky,
 - c) prodlení prodávajícího s plněním smlouvy podle čl. 4. smlouvy o více než 30 dnů,
 - d) prodlení prodávajícího s plněním smlouvy podle čl. 9. smlouvy o více než 10 dnů,

- e) úpadek prodávajícího nebo kupujícího ve smyslu zákona č. 182/2006 Sb., o úpadku a způsobech jeho řešení (insolvenční zákon), ve znění pozdějších předpisů,
 - f) vstup prodávajícího nebo kupujícího do likvidace,
 - g) nedodržování povinností stanovených v čl. 12. nebo 13. smlouvy.
- 15.2. Účinky odstoupení od smlouvy nastávají dnem doručení oznámení o odstoupení druhé straně smlouvy.
- 15.3. Kupující může smlouvu vypovědět písemnou výpovědí s jednoměsíční výpovědní lhůtou, která začíná běžet prvním dnem kalendářního měsíce následujícího po kalendářním měsíci, v němž byla výpověď doručena prodávajícímu.
- 15.4. Smlouvu je možno ukončit písemnou dohodou smluvních stran.
- 15.5. Pro případ zániku závazku před řádným poskytnutím předmětu dodávky je prodávající povinen ihned předat kupujícímu nedokončený předmět dodávky včetně věcí, které opatřil a které jsou součástí předmětu dodávky a uhradit případně vzniklou škodu. Kupující je povinen uhradit prodávajícímu cenu věcí, které opatřil a které se staly součástí předmětu dodávky. Smluvní strany uzavřou dohodu, ve které upraví vzájemná práva a povinnosti.

16. ZÁVĚREČNÁ USTANOVENÍ

- 16.1. Veškerá jednání budou probíhat v českém jazyce. Veškeré písemnosti budou vyhotoveny v českém jazyce.
- 16.2. Smlouvu lze měnit pouze písemnými číslovanými dodatky podepsanými oběma smluvními stranami.
- 16.3. Prodávající není oprávněn bez předchozího písemného souhlasu kupujícího postoupit práva a povinnosti vyplývající ze smlouvy třetí osobě.
- 16.4. Smlouva se řídí českým právním řádem. Obě strany se dohodly, že pro neupravené vztahy plynoucí ze smlouvy platí příslušná ustanovení občanského zákoníku.
- 16.5. Smluvní strany se dohodly, že případné spory budou přednostně řešeny dohodou. V případě, že nedojde k dohodě stran, bude spor řešen místně a věcně příslušným soudem.
- 16.6. Prodávající je na základě § 2 písm. e) zákona č. 320/2001 Sb., o finanční kontrole, ve znění pozdějších předpisů, osobou povinnou spolupůsobit při výkonu finanční kontroly. Prodávající je v tomto případě povinen vykonat veškerou součinnost s kontrolou.
- 16.7. Smlouva nabývá platnosti podpisem obou smluvních stran. Smlouva nabývá účinnosti dnem uveřejnění v registru smluv.
- 16.8. Smluvní strany berou na vědomí, že smlouva podléhá uveřejnění v registru smluv podle zákona č. 340/2015 Sb., o zvláštních podmínkách účinnosti některých smluv, uveřejňování těchto smluv a o registru smluv (zákon o registru smluv), ve znění

pozdějších předpisů. Za účelem splnění povinnosti uveřejnění smlouvy se smluvní strany dohodly, že smlouvu v registru smluv uveřejní kupující.

- 16.9. Smluvní strany prohlašují, že skutečnosti uvedené ve smlouvě nebo jejích přílohách nepovažují za obchodní tajemství podle § 504 občanského zákoníku a udělují svolení k jejich užití a zveřejnění bez stanovení jakýchkoliv dalších podmínek.
- 16.10. Uzavření smlouvy bylo odsouhlaseno usnesením rady města Šlapanice č. 2/2/RM/2022 ze dne 2. 11. 2022.
- 16.11. Smlouva je vyhotovena v elektronickém originále a podepsána uznávanými elektronickými podpisy.
- 16.12. Přílohy smlouvy:
- a) specifikace předmětu dodávky
 - b) položkový rozpočet
 - c) seznam poddodavatelů

Ve Šlapanicích dne

Ve Šlapanicích dne

Město Šlapanice
Mgr. Michaela Trněná, starostka
kupující

Potrusil s.r.o.
Ladislav Potrusil, jednatel
prodávající

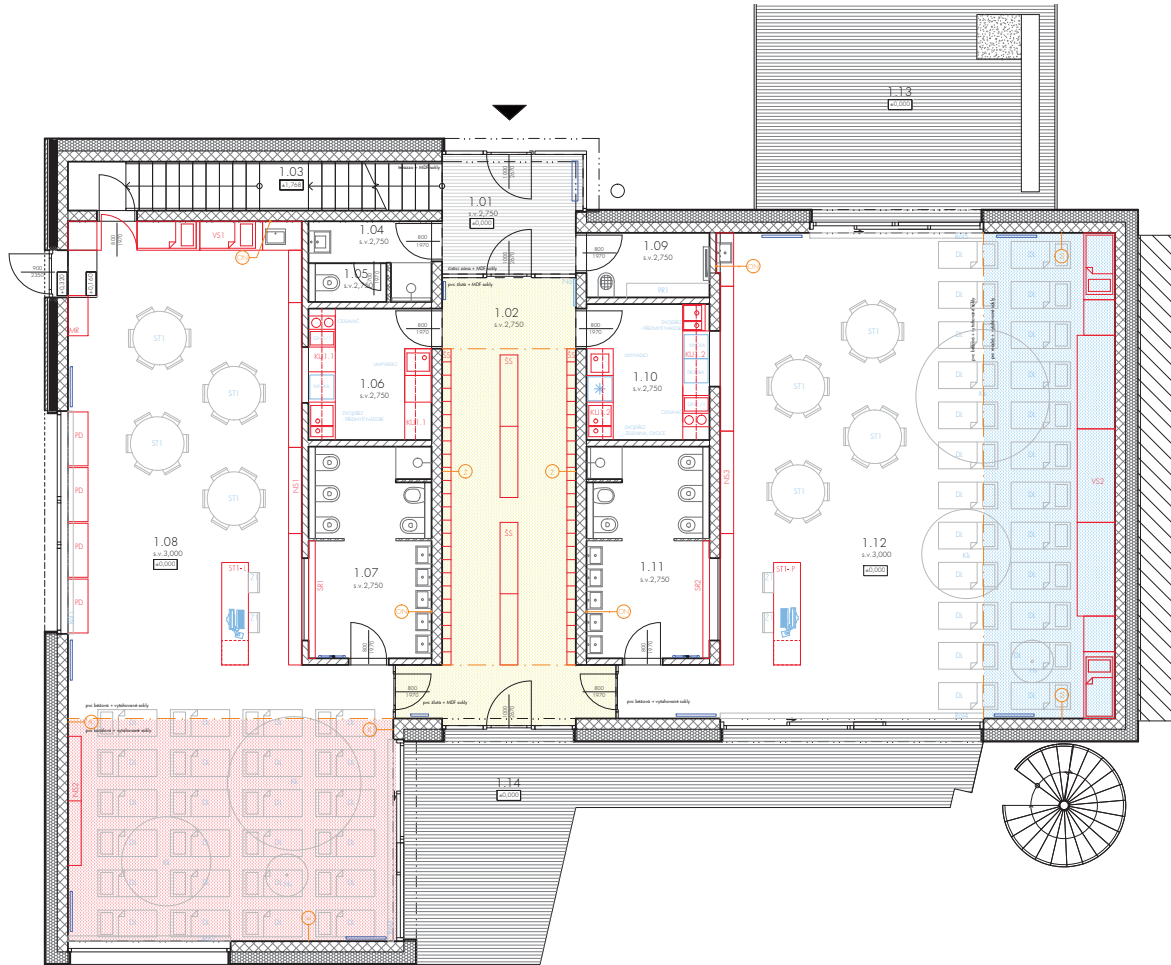

LEGENDA PRVKŮ

- ST1 zařizovací předměty na míru
- Z02 zařizovací předměty prodávni
- zařizovací předměty, které nejsou součástí návrhu, ale jsou umístěny pouze z informativního důvodu

LEGENDA BAREVNÝCH PLOCH

- 1 modrá výmalba (NCS: S 1030 - R90B), otevírací disperzní barva s matným vzhledem
- 2 korálková výmalba (NCS: 2020R), otevírací disperzní barva s matným vzhledem
- 3 žlutá výmalba (NCS: S 0580 - Y10R), otevírací disperzní barva s matným vzhledem (přidáván Pouze v ploše kopírovací šatní skříňky)
- 4 omyvatelný náter s bílým matným vzhledem, vodoodpudivý s třídou omyvatelnosti 2., odolný proti čisticím prostředkům
- hranice barevné výmalby
- modrá plocha - přidávané vymezení hranic povrchových úprav v modré barvě - podlahy, výmalba včetně stěpů
- korálková plocha - přidávané vymezení hranic povrchových úprav v korálkové barvě - podlahy, výmalba včetně stěpů
- žlutá plocha - přidávané vymezení hranic povrchových úprav ve žluté barvě - podlahy, výmalba stěn a stěpů je pouze v přidávané ploše kopírovací šatní skříňky viz. hranice barevné výmalby

LEGENDA MÍSTNOSTÍ 1.NP

Č. M.	ÚČEL MÍSTNOSTI	VÝMĚRA (m ²)	PODLAHA	STŘEŠÍ	POZNÁMKA
1.01	občlen	8,55	zapatřeno čedič oblož	SDK podhled + 2,750	v. sádku 50 mm
1.02	šatny	32,81	PVC / P1	obložky SDK podhled + 2,750	v. sádku 50 mm
1.03	schodiště	9,24	keramika	SDK podhled + 2,750	v. sádku 50 mm
1.04	okapová zateplení	3,31	dišabno / P2	SDK podhled + 2,750	v. obkladu 2750 mm
1.05	wc zateplení	1,42	dišabno / P2	SDK podhled + 2,750	v. obkladu 2750 mm
1.06	výkajno jídel	8,14	dišabno / P2	SDK podhled + 2,750	v. sádku 50 mm
1.07	prýválna, wc	12,07	dišabno / P2	SDK podhled + 2,750	v. obkladu 1200 mm, omyvatelný náter +2,750
1.08	občlenění 01	99,21	PVC / P1	podhled z šibené vlny +2,000	v. sádku 50 mm
1.09	občlenění 02	4,00	dišabno / P2	SDK podhled + 2,750	v. obkladu 2750 mm
1.10	výkajno jídel	8,42	dišabno / P2	SDK podhled + 2,750	v. sádku 50 mm
1.11	prýválna, wc	12,47	dišabno / P2	SDK podhled + 2,750	v. obkladu 1200 mm, omyvatelný náter +2,750
1.12	občlenění 02	101,31	PVC / P1	podhled z šibené vlny +3,000	v. sádku 50 mm
1.13	terasa	31,69	šibená terasová plocha / P3		
1.14	terasa	29,77	šibená terasová plocha / P3		

ČTYŘSTĚN

±0,000 = 235,66 Bpv

Zodpovědný projektant : Ing. Roman Koplík Brněnská 28, 664 51 Šlapanice e-mail: rkoplík@centrum.cz tel. 725 128 181	Generální projektant : ČTYŘSTĚN s.r.o. Ing. arch. Milan Joja Husova 355/13, 602 00 Brno e-mail: joja@ctyrsten.cz tel. 731 842 430	Hlavní inženýr projektu : Ing. Roman Koplík Brněnská 28, 664 51 Šlapanice e-mail: rkoplík@centrum.cz tel. 725 128 181	Zpracoval / kreslil : Ing. arch. Tereza Minářová Kontroloval : Ing. arch. Milan Joja
PROJEKT BUDOVY MŠ HUSOVA			
místo stavby : k.ú. Šlapanice u Brna [762792] č.parc. 2418			
objednatel : Město Šlapanice Masarykovo náměstí 100/7, 664 51 Šlapanice			
stupeň PD : DPS/DZS - dokumentace pro provedení stavby a výběr zhotovitele		autorizace : zakázka č. --- formátu A4	
datum : 10/2021		měřítko : 1:80 výkres č. : paré č.	
stavební objekt : SO 02 - OBJEKT MATEŘSKÉ ŠKOLY		01	
část projektové dokumentace : D.1.5 INTERIÉR			
název výkresu : PŮDORYS ROZMÍSTĚNÍ NÁBYTKU 1.NP/BAREVNÉ SCHÉMA			

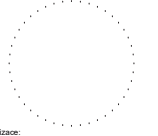

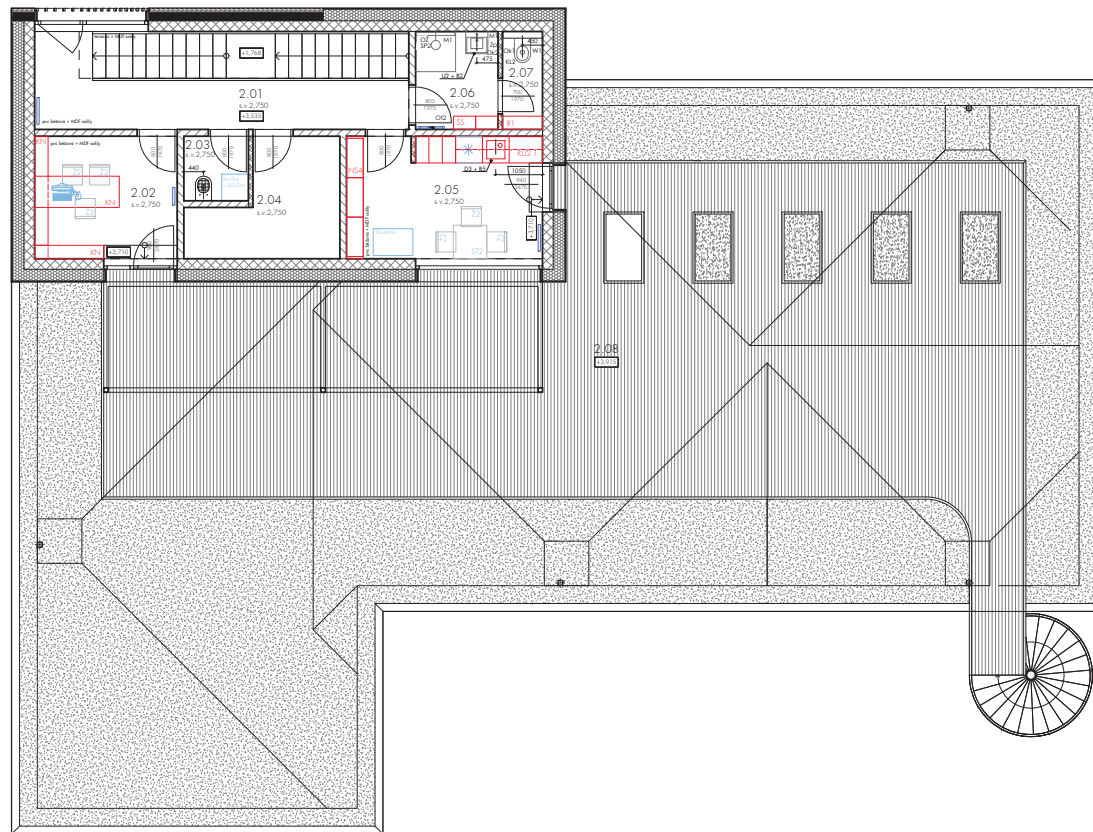

LEGENDA MÍSTNOSTÍ 2.NP

Č. M.	ÚČEL MÍSTNOSTI	VÝMĚRA (m ²)	PODLAHNA	STROP	POZNÁMKA
2.01	chodba	18,48	PVC / P4	s.v. +2,750	v. sálu 50 mm
2.02	lebkata	8,80	PVC / P4	s.v. +2,750	v. sálu 50 mm
2.03	školní místnost	2,18	dlážba / P5	s.v. +2,750	v. obkladu 2750 mm
2.04	učebna místnost	7,15	dlážba / P5	s.v. +2,750	v. sálu 50 mm
2.05	učebna místnost	12,04	PVC / P4	s.v. +2,750	v. sálu 50 mm
2.06	rozpílná zámětnost	4,07	dlážba / P5	s.v. +2,750	v. obkladu 2750 mm
2.07	wc zámětnost	1,84	dlážba / P5	s.v. +2,750	v. obkladu 2750 mm
2.08	terasa	131,13	škrábek terasová příloha / S2		

LEGENDA PRVKŮ

- ST7 zařizovací předměty na míru
- 2.02 zařizovací předměty prodávány
- zařizovací předměty, které nejsou součástí návrhu, ale jsou umístěny pouze z informativního důvodu

ČTYRSTĚN

±0,000 = 235,66 Bpv

Zodpovědný projektant: Ing. Roman Koplík Brněnská 28, 664 51 Šlapanice e-mail: rkoplík@centrum.cz tel. 725 128 181	Generální projektant: ČTYRSTĚN s.r.o. Ing. arch. Milan Joja Husova 355/13, 602 00 Brno e-mail: joja@ctyrstn.cz tel. 731 842 430	Hlavní inženýr projektu: Ing. Roman Koplík Brněnská 28, 664 51 Šlapanice e-mail: rkoplík@centrum.cz tel. 725 128 181	Zpracoval / kreslil: Ing. arch. Tereza Minářová Kontroloval: Ing. arch. Milan Joja
NÁZEV STAVBY: PROJEKT BUDOVY MŠ HUSOVA			
místo stavby: k.ú. Šlapanice u Brna [762792] č.parc. 2418			
objednatel: Město Šlapanice Masarykovo náměstí 100/7, 664 51 Šlapanice			
Autorizace:			
stupeň PD	DPS/DZS - dokumentace pro provedení stavby a výběr zhotovitele	zakázka č.	---
datum	10/2021	formátů A4	
stavění objekt:	SO 02 - OBJEKT MATEŘSKÉ ŠKOLY	měřítko	1:80
část projektové dokumentace:	D.1.5 INTERIÉR	výkres č.	paré č.
název výkresu:	PŮDORYS ROZMÍSTĚNÍ NÁBYTKU 2.NP/BAREVNÉ SCHÉMA	02	

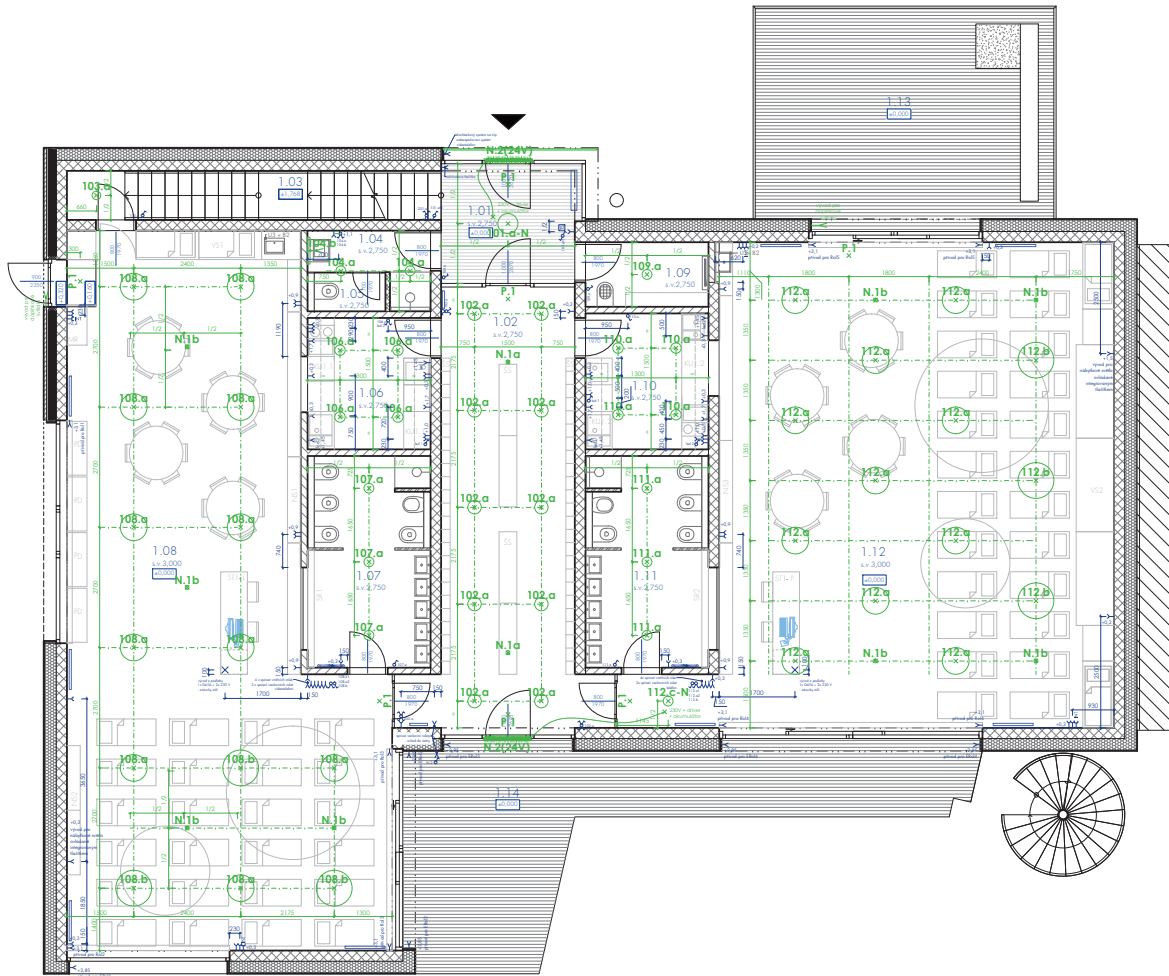

VÝPIS INTERIÉROVÝCH ROLET

OZNAČENÍ	KS ROLET	ŠÍŘKA ROLETY	VÝŠKA (včetně závěsu a lišty v podhledu)	OVYADANÍ	POZNÁMKA
Ra01	2	2000 x 3000 mm	2680 ± 155 mm	elektricky, sdíchané	
Ra02	2	1825 x 1825 mm	2680 ± 155 mm	elektricky, sdíchané	
Ra03	2	2265 x 2265 mm	3000 ± 155 mm	elektricky, samostatná	
Ra04	2	2955 x 2955 mm	3000 ± 155 mm	elektricky, samostatná	
Ra05	2	1950 x 1950 mm	3000 ± 155 mm	elektricky, samostatná	

VÝPIS EXTERIÉROVÝCH ROLET

OZNAČENÍ	KS ROLET	úř. ŠÍŘKA ROLETY	VÝŠKA (včetně závěsu a lišty)	OVYADANÍ	POZNÁMKA
ERa01	1	3550 mm	2430 ± 150 mm	elektricky	
ERa02	2	2215 x 2215 mm	2750 ± 150 mm	elektricky, samostatná	
ERa03	1	2900 mm	2750 ± 150 mm	elektricky	ovládání INF + DVI
ERa04	2	2905 x 2905 mm	2750 ± 150 mm	elektricky, samostatná	
ERa05	2	1900 x 1900 mm	2750 ± 150 mm	elektricky, samostatná	

PRÁVIDLO PRO OSAZOVÁNÍ

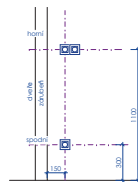

LEGENDA OSVĚTLENÍ

- jednopólový vypínač
- dvoupólový vypínač
- schodišťový vypínač
- klíbový vypínač
- pohybový spínač
- stropní svítidlo (způsob montáže dle knihy svítidel)
- přívod pro nástěnné svítidlo

LEGENDA MÍSTNOSTÍ 1.NP

Č. M.	ÚČEL MÍSTNOSTI	VÝMĚRA (m²)	PODLAŽKA	STŘEŠ	POZNÁMKA
1.01	učebna	8,55	zapeřené do stropu	SDK podhled ± 2,750	v. sádku 50 mm
1.02	ložny	32,81	PVC / P1	obkladový SDK podhled ± 2,750	v. sádku 50 mm
1.03	schůzka	9,24	keramika	SDK podhled ± 2,750	v. sádku 50 mm
1.04	hospodská zámětanost	3,31	dláždění / P2	SDK podhled ± 2,750	v. obkladu 2750 mm
1.05	wc zámětanost	1,42	dláždění / P2	SDK podhled ± 2,750	v. obkladu 2750 mm
1.06	výhledná jehla	8,14	dláždění / P2	SDK podhled ± 2,750	v. sádku 50 mm
1.07	průhledná wc	12,07	dláždění / P2	SDK podhled ± 2,750	wc, omyvatelný nádobník ± 2,750
1.08	občerstvení 01	99,21	PVC / P1	podhled z dřevěné vlny ± 3,000	v. sádku 50 mm
1.09	klidová místnost	4,00	dláždění / P2	SDK podhled ± 2,750	v. obkladu 2750 mm
1.10	výhledná jehla	8,42	dláždění / P2	SDK podhled ± 2,750	v. sádku 50 mm
1.11	průhledná wc	12,47	dláždění / P2	SDK podhled ± 2,750	obkladu 1200 mm, omyvatelný nádobník ± 2,750
1.12	občerstvení 02	101,31	PVC / P1	podhled z dřevěné vlny ± 3,000	v. sádku 50 mm
1.13	terasa	31,69	dřevěná terasa podhled / P2		
1.14	terasa	29,77	dřevěná terasa podhled / P3		

LEGENDA ELEKTRO

- zásuvka 230 V, 16 A, IP - dle protokolu o utěnění vodičů
- vývod pro internet
- vývod v podlaží
- volný vývod 230 V
- tlačítko TOTALSTOP

ČTYŘSTĚN

±0,000 = 236,66 Bpv

Zodpovědný projektant: Ing. Roman Koplík Brněnská 28, 664 51 Šlapanice e-mail: rkoplík@centrum.cz tel. 725 128 181	Generální projektant: ČTYŘSTĚN s.r.o. Ing. arch. Milan Joja Husova 355/13, 602 00 Brno e-mail: joja@ctyrstren.cz tel. 731 842 430	Hlavní inženýr projektu: Ing. Roman Koplík Brněnská 28, 664 51 Šlapanice e-mail: rkoplík@centrum.cz tel. 725 128 181	Zpracoval / kreslil: Ing. arch. Tereza Minářová Kontroloval: Ing. arch. Milan Joja
NÁZEV STAVBY: PROJEKT BUDOVY MŠ HUSOVA			
místo stavby: k.ú. Šlapanice u Brna [762792] č.parc. 2418			
objednatel: Město Šlapanice Masarykovo náměstí 100/7, 664 51 Šlapanice			
AutORIZACE:			
stupeň PD	DPS/DZS - dokumentace pro provedení stavby a výběr zhotovitele	zakázka č.	---
datum	09/2021	formátu A4	
stavební objekt:	SO 02 - OBJEKT MATEŘSKÉ ŠKOLY	měřítko	1:80
část projektové dokumentace:	D.1.5 INTERIÉR	výkres č.	paré č.
název výkresu:	PŮDORYS OSAZENÍ KONCOVÝCH PRVKŮ SIL, SLP 1.NP	03	

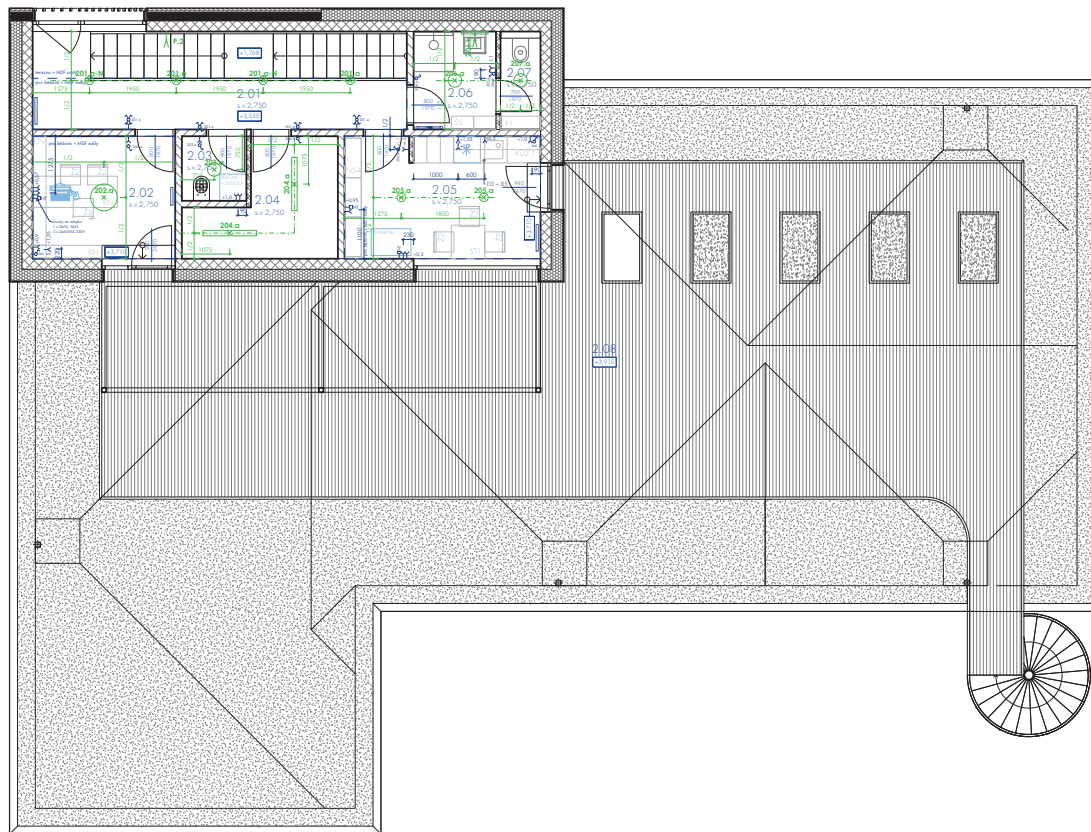

PRAVIDLO PRO OSAZOVÁNÍ

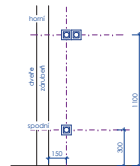

LEGENDA MÍSTNOSTÍ 2.NP

C. M.	ÚČEL MÍSTNOSTI	VÝMĚRA (m ²)	PODLAŽKA	STROP	POZNÁMKA
2.01	chodba	18,48	PVC / P4	s.v. +2,750	v. sálku 50 mm
2.02	ležištno	8,80	PVC / P4	s.v. +2,750	v. sálku 50 mm
2.03	kládková místnost	2,18	dlážba / P5	s.v. +2,750	v. obkladu 2750 mm
2.04	technická místnost	7,15	dlážba / P5	s.v. +2,750	v. sálku 50 mm
2.05	dělné místnost	12,04	PVC / P4	s.v. +2,750	v. sálku 50 mm
2.06	rozpínelná záměkárna	4,07	dlážba / P5	s.v. +2,750	v. obkladu 2750 mm
2.07	wc záměkárna	1,84	dlážba / P5	s.v. +2,750	v. obkladu 2750 mm
2.08	terasa	131,13	dlávková terasová příloha / S2		

LEGENDA ELEKTRO

- zásovka 230 V, 16 A, IP - dle protokolu o určení vnějších vývodů
- vývod pro internet
- vývod v podlaze
- volný vývod 230 V

LEGENDA OSVĚTLENÍ

- jednopólový vypínač
- dvupólový vypínač
- schodišťový vypínač
- klíčový vypínač
- pohybový spínač
- stropní svítidlo (způsob montáže dle knihy svítidel)
- přívod pro nízkoúhelné svítidlo

ČTYRSTĚŇ



±0,000 = 235,66 Bpv

Zodpovědný projektant: Ing. Roman Koplík Brněnská 28, 664 51 Šlapanice e-mail: rkoplík@centrum.cz tel. 725 128 181	Generální projektant: ČTYRSTĚŇ s.r.o. Ing. arch. Milan Joja Husova 355/13, 602 00 Brno e-mail: joja@ctyrstestn.cz tel. 731 842 430	Hlavní inženýr projektu: Ing. Roman Koplík Brněnská 28, 664 51 Šlapanice e-mail: rkoplík@centrum.cz tel. 725 128 181	Zpracoval / kreslil: Ing. arch. Tereza Minářová Kontroloval: Ing. arch. Milan Joja
PROJEKT BUDOVY MŠ HUSOVA			
místo stavby: k.ú. Šlapanice u Brna [762792] č.parc. 2418			
objednatel: Město Šlapanice Masarykovo náměstí 100/7, 664 51 Šlapanice			
Autorizace:			
stupeň PD	DPS/DZS - dokumentace pro provedení stavby a výběr zhotovitele	zakázka č.	---
datum	09/2021	formátů A4	
stavění objekt:	SO 02 - OBJEKT MATEŘSKÉ ŠKOLY	měřítko	1:80
část projektové dokumentace:	Interiér ASŘ	výkres č.	paré č.
název výkresu:	PŮDORYS OSAZENÍ KONCOVÝCH PRVKŮ SIL, SLP 2.NP		

POZN.

Nejedná se o dílenskou dokumentaci, konkrétní technické řešení určí dodavatel truhlářských výrobků. Dílenská dokumentace bude předložena ke schválení.

Materiály a viditelné prvky nutno vyzkorkovat a předložit ke schválení AD a investorovi.

LTD viditelné plochy nábytku, tedy např. otevřené police, dvířka, atd. budou z lamina pohledového standardu, mat. povrch, jemná krupička, NCS/RAL vyzkorkována dle vzorníku na místě. Jednotlivé materiály jsou specifikovány v KS.

LTD skryté plochy nábytku, např. vnitřní police za dvířky, korpusy, spodní plochy výsuvů, atd. budou z lamina základního korpusového.

Veškeré výsuvy budou s dotlumeným dovíráním.

Nábytek u stěn je nutné zabezpečit proti překlopení. Kotvení veškerého nábytku určí dodavatel.

Jednotlivé moduly skříní a korpusů budou mít nainstalovány rektifikační nožičky v závislosti na výšce soklu. Pomocí nich budou nábytkové prvky vyrovnány na místě.

Veškeré police, které jsou součástí regálů a skříní budou osazeny na kovových podpěrách s trnem (dle KS).

Koncové prvky SIL a SLB jsou součástí dodávky stavby, příprava pro osazení do nábytku je součástí interiéru.

CELKOVÉ ROZMĚRY NUTNO OVĚŘIT NA MÍSTĚ!



±0,000 = 235,66 Bpv

Zodpovědný projektant : Ing. Roman Koplík Brněnská 28, 664 51 Šlapanice e-mail. rkoplík@centrum.cz tel. 725 128 181	Generální projektant : ČTYŘSTĚN s.r.o. Ing. arch. Milan Joja Husova 355/13, 602 00 Brno e-mail.joja@ctyrsten.cz tel. 731 842 430	Hlavní inženýr projektu : Ing. Roman Koplík Brněnská 28, 664 51 Šlapanice e-mail. rkoplík@centrum.cz tel. 725 128 181	Zpracoval / kreslil : Ing. arch. Tereza Minářová Kontroloval : Ing. arch. Milan Joja
---	---	---	---

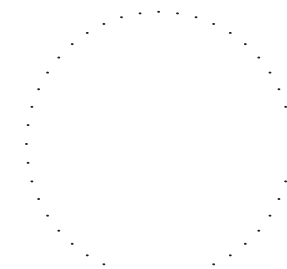
název stavby : PROJEKT BUDOVY MŠ HUSOVA	
místo stavby : k.ú. Šlapanice u Brna [762792] č.parc. 2418	
objednatel : Město Šlapanice Masarykovo náměstí 100/7, 664 51 Šlapanice	
Autorizace:	

stupeň PD	DPS/DZS - dokumentace pro provedení stavby a výběr zhotovitele	zakázka č.	---
datum	09/2021	formátů A4	
stavební objekt :	SO 02 - OBJEKT MATEŘSKÉ ŠKOLY	měřítko	1:30
část projektové dokumentace :		výkres č.	paré č.
Interiér ASŘ			
název výkresu :	VÝKRESY NÁBYTKU		

SEZNAM DOKUMENTACE

<u>ČÍSLO STRÁNKY</u>	<u>OZNAČENÍ NÁBYTKU</u>	<u>MÍSTNOST</u>
01	ŠS - Šatní skříňky a lavice	1.02 ŠATNY
02	KU1.1 - Kuchyň výdejna	1.06 VÝDEJNA JÍDLA
03	SR1 - Skříň na ručníky 1	1.07 UMÝVÁRNA, WC
04	VS1 - Vestavěná skříň 1	1.08 ODDĚLENÍ 01
05	NS1 - Nábytková stěna 1	
07	NS2 - Nábytková stěna 2	
08	PD - Posedový díl	
09	MR - Mobilní regál	
10	ST1-L - Stůl pro dva levý	
11	KU1.2 - Kuchyň výdejna	1.10 VÝDEJNA JÍDLA
12	SR2 - Skříň na ručníky 2	1.11 UMÝVÁRNA, WC
13	VS2 - Vestavěná skříň 2	1.12 ODDĚLENÍ 02
15	NS3 - Nábytková stěna 3	
17	ST1-P - Stůl pro dva pravý	
18	KN - Kancelářský nábytek	2.02 ŘEDITELNA
20	KU2.1 - Kuchyňka s šatními skříňkami	2.05 DENNÍ MÍSTNOST
21	NS4 - Nábytková stěna 4	
22	ŠSz - Šatní skříňky zaměstnanci	2.06 KOUPELNA ZAMĚSTNANCI
23	R1 - Regál na úklidové prostředky	2.07 WC ZAMĚSTNANCI

bílá, mat	
žlutá, mat	

Označení ŠS	Název	Šatní skříňky a lavice
	Rozměr	1600 - 7100 x 200 - 400 x 280 - 1200 mm (š/h/v)
	Umístění	102
Počet	1 ks	

POPIS

Nábytková stěna s šatními skříňkami (8 x sestava 6ks skříněk) s horní poličkou, uzavíratelnou odvětrávanou skříňkou s dvojháčkem a poličkou na papuce. Kotveno do zdi. Doplněna o 4 posedové lavice.

A - KORPUS

LTD žlutá mat, tl. 18 mm, ABS hrana 1 mm v barvě desky

B - DVÍŘKA

LTD žlutá mat, tl. 18 mm, ABS hrana 1 mm v barvě desky, dvířka opatřeny plochým, bílým nábytkovým magnetem

C - ZÁDA

LTD žlutá mat, tl. 9 mm

D - VĚTRACÍ MŘÍŽKA

hliníková, bílá mat

E - ÚCHYTKA - atypický výrobek na míru

bílá mat, hliníková úchytka tl. 1 mm, s plochou pro rozlišovací polep, kotvena do boční hrany dvířek, rozměr dle detailu, 48ks

F - DESKA LAVICE

LTD žlutá mat, tl. 38 mm, ABS hrana 1 mm v barvě desky

G - PODNOŽ LAVICE

pásovina 50/12 mm, komaxit bílá mat, zalcovaná s hranou lavicové desky

H - KOLÍČKY

bílé dřevěné kolíčky lepené na zeď, 48 ks

POZN.

Výsuvy, vnitřní kování je součástí dodávky truhláře. Výrobek bude dle potřeby kotven do zdi.

PRVKY DEFINOVANÉ V KS

(kniha standardů)

DH - DVOJHÁČEK 48ks

Výrobky jsou součástí dodávky interiéru.

Půdorys

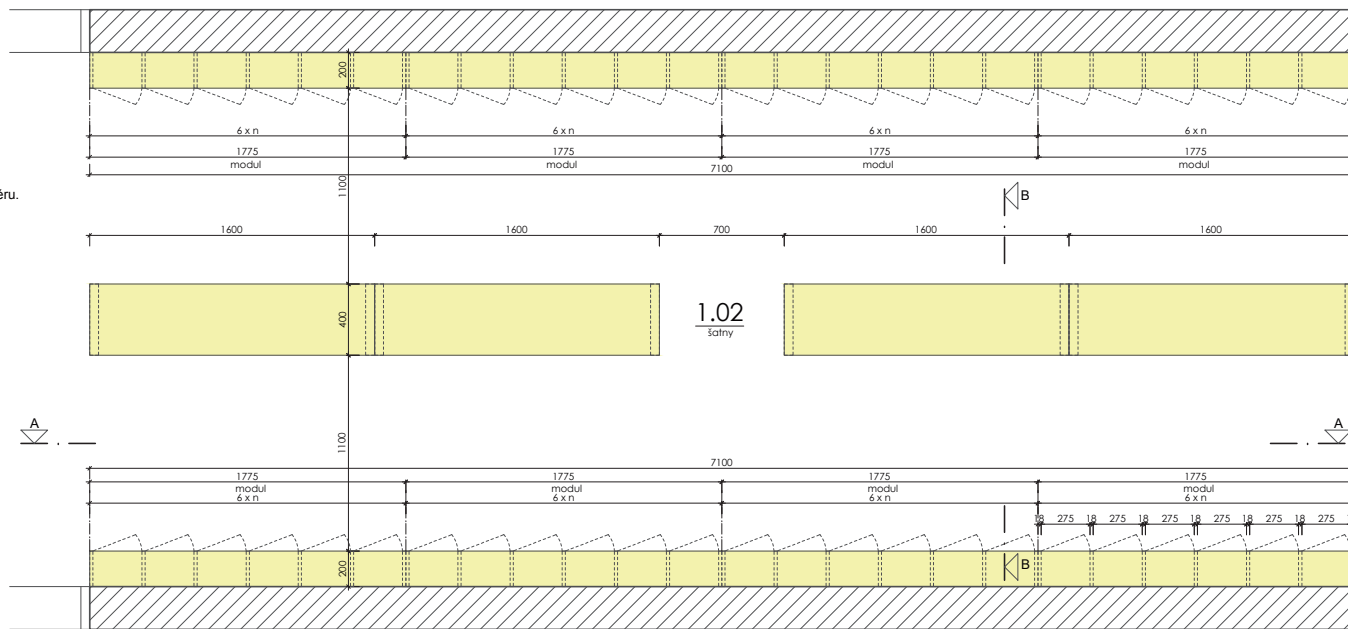

SKUTEČNÉ ROZMĚRY NUTNO OVĚRIT NA STAVBĚ

Řez BB'

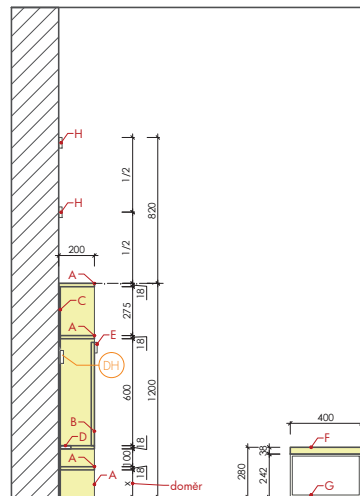

Detail atypické úchytky (E) 1:5

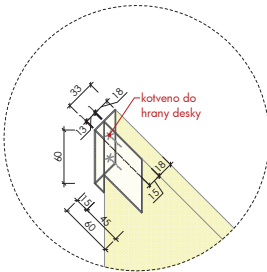

Řezopohled AA'

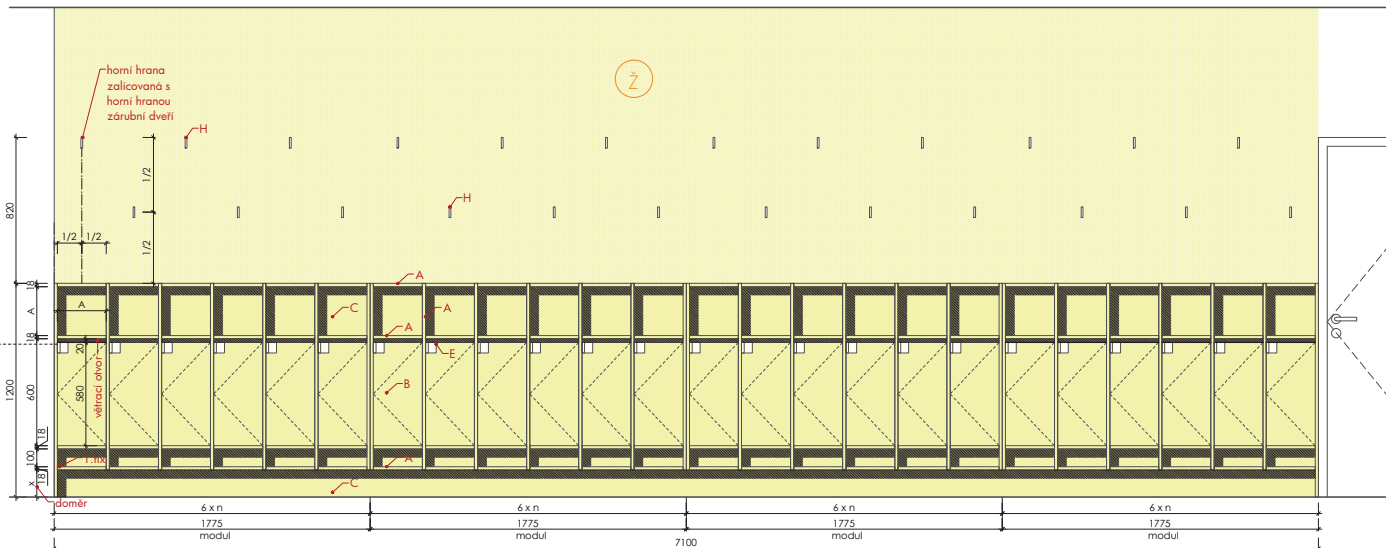

SKUTEČNÉ ROZMĚRY NUTNO OVĚRIT NA STAVBĚ

		nerez	
		bilá, mat	
Označení	Název	Kuchyň výdejna	
KU1.1	Rozměr	2050 - 2950 x 600 x 900 - 2750 mm (š/h/v)	
Počet	Umístění	106	
1 ks			

POPIS

Kuchyň pro výdej jídla sestavená z nerezových pracovních stůlů, kombinovaná s vestavěnými spotřebiči a horními LTD skříňkami.

A - KORPUS

LTD bílá mat, tl. 18 mm, ABS hrana 1 mm v barvě desky, záda-sololak bílý

B - DVÍŘKA, SOKL

LTD bílá mat, tl. 18 mm, ABS hrana 1 mm v barvě desky

C - PRACOVNÍ STŮL

nerezový pracovní stůl s policí hloubky 600 mm s ochranným uzemněním a stavitelnými nožkami. Výška pracovní desky je 850 mm.

D - POLICE

nerezové gastro police kotvené do stěny s led páskem, hloubka 300 mm

E - VÝDEJNÍ OKNO

minimální dřevěný modřinový rám - fix, s jednoduchým čířím zasklením z bezpečnostního skla - vertikálně posuvné s protizávažím, zastavení v libovolné úrovni

POZN.

Výsuvy, vnitřní kování je součástí dodávky truhláře. Výrobek bude dle potřeby kotven do zdi.

PRVKY DEFINOVANÉ V KS

(kniha standardů)

Uch2 - BEZÚCHYTKOVÝ PROFIL

so1 - SORTÉR, 1ks

B3 - BATERIE se senzorem, 1ks

D3 - DŘEZ na mytí rukou, 1ks

D1 - DVOJDŘEZ velký (ovoce/zelenina), 1ks

B4 - BATERIE dřezová, 1ks

m1 - MYČKA, 1ks

vl - VODNÍ LÁŽEŇ, 1ks

vd - VARNÁ DESKA, indukční dvoukolová, 1ks

Výrobky jsou součástí dodávky interiéru.

LEGENDA OZNAČENÍ:

- fixní část
- ▼ výsuv
- ▽ vnitřní výsuv

Řezopohled AA'

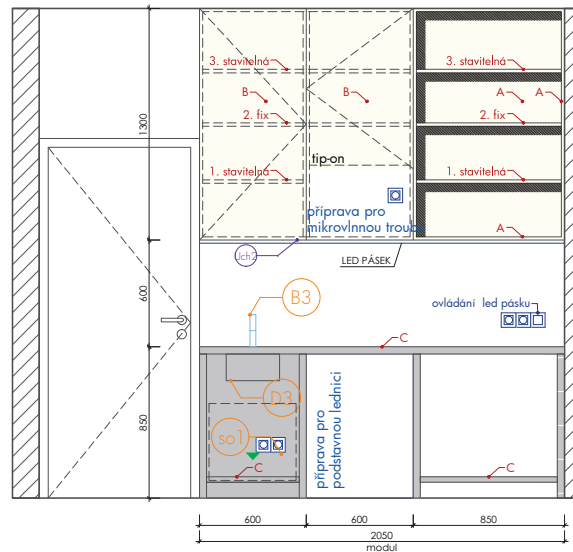

SKUTEČNÉ ROZMĚRY NUTNO OVĚŘIT NA STAVBĚ

Půdorys

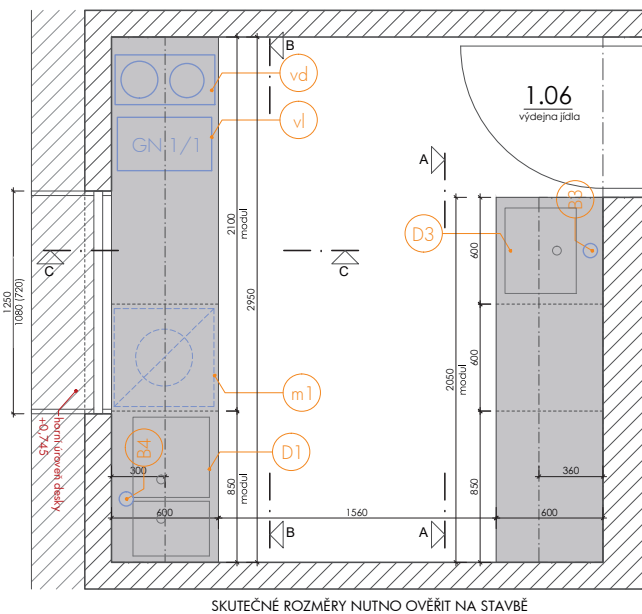

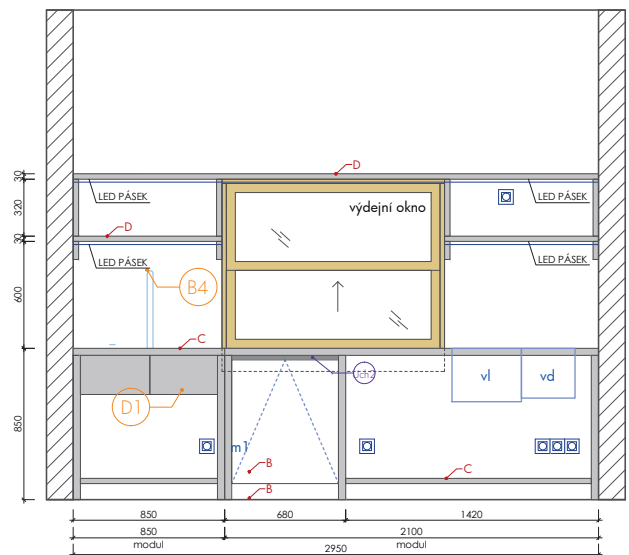

Řezopohled BB'

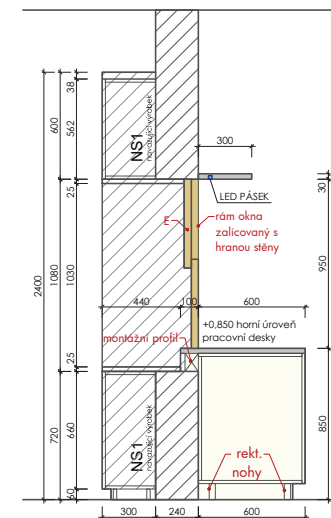

SKUTEČNÉ ROZMĚRY NUTNO OVĚŘIT NA STAVBĚ

Řez CC'

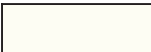

	bílá, mat	
	pastelově modrá, mat	

Označení SR1	Název	Skříň na ručníky 1
	Rozměr	2640 x 150 - 230 x 645 mm (š/h/v)
	Umístění	107
Počet	1 ks	

POPIS

Otevřená skříň s členěním na 24 ručníků s dvojháčky, kotvena do stěny.

A - KORPUS

LTD základní bílá korpusová, tl. 12 - 18 mm, ABS hrana 1 mm v barvě desky, záda - stejný materiál jako korpus

B - DESKA

LTD pastelově modrá mat, tl. 25 mm, ABS hrana 1 mm v barvě desky

C - RÁM otvoru okna

LTD pastelově modrá mat, tl. 25 mm, ABS hrana 1 mm v barvě desky

D - OKNO DO UMÝVÁRNY

eloxovaný hliníkový rám (výška profilu 10 mm) s jednoduchým čířým zasklením z bezpečnostního skla

POZN.

Výsuvy, vnitřní kování je součástí dodávky truhláře.

Výrobek bude dle potřeby kotven do zdi.



PRVKY DEFINOVANÉ V KS

(kniha standardů)

DH - DVOJHÁČEK 24ks

Výrobky jsou součástí dodávky interiéru.

LEGENDA OZNAČENÍ:

-  fixní část
-  výsuv
-  vnitřní výsuv

Půdorys

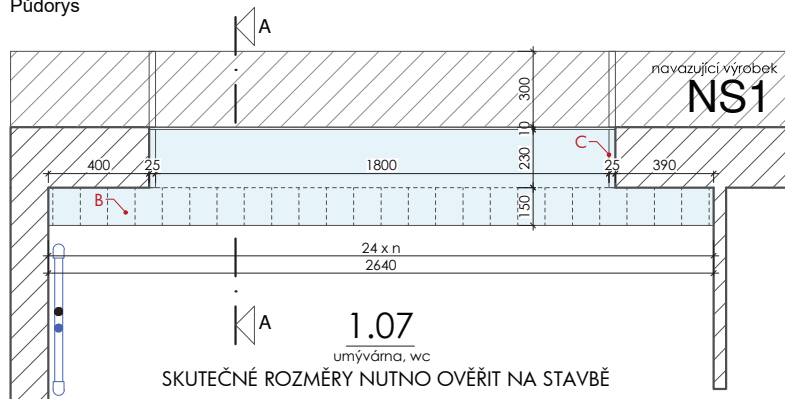

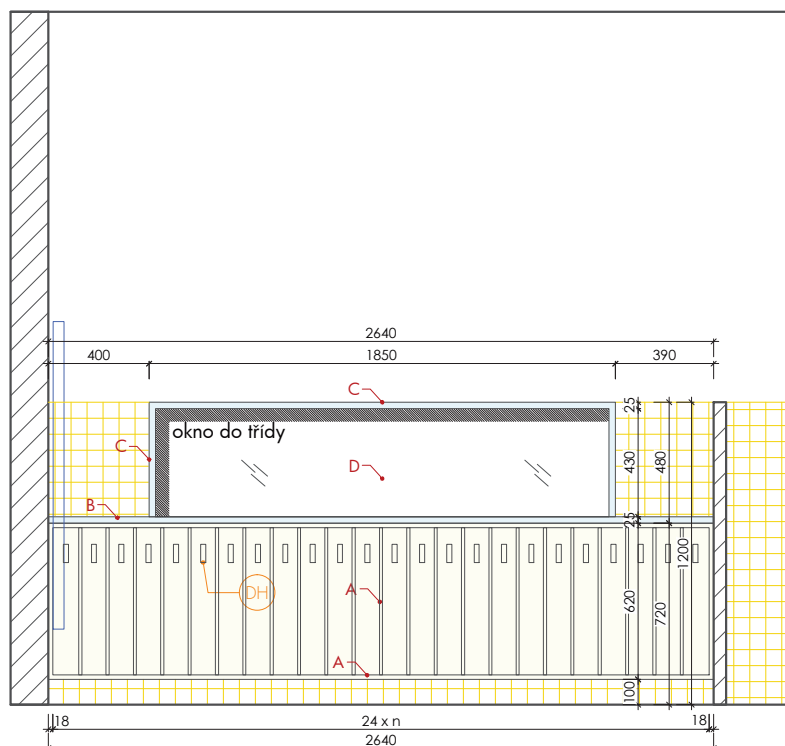

Čelní pohled

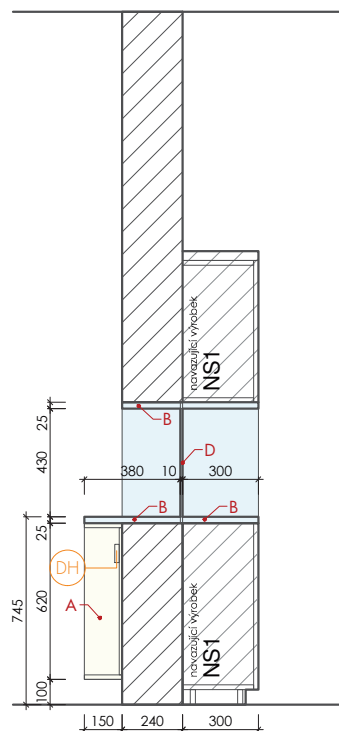

Řez AA'



		blíá, mat	
		béžovošedá, mat	
Označení	Název	Vestavní skříň 1	
VS1	Rozměr	5250 x 650 x 745 - 3000 mm	(š/h/v)
	Umístění	108	
Počet	1 ks		

POPIS

Vestavní skříň s úložným prostorem, dětskými lehátko, umyvadlem, s bezrámovými dveřmi do prostoru pod schodištěm.

A - KORPUS nepohledový

LTD základní bílá korpusová, tl. 18 mm, ABS hrana 1 mm v barvě desky, záda - sololak bílý

B - DVEŘE SKŘÍNĚ, plně

LTD béžovošedá mat, tl. 18 mm, ABS hrana 1 mm v barvě desky

C - DVEŘE SKŘÍNĚ, perforované

HPL béžovošedá mat, tl. 12 mm, černé jádro, perforace bude specifikována v rámci AD

D - DVEŘE

LTD béžovošedá mat, bezrámové, se skrytým dveřním závěsem

E - KORPUS pohledový

HPL béžovošedá mat, tl. 12 mm, bílé jádro

F - KRYCÍ DÍL

LTD béžovošedá mat, tl. 12 - 18 mm, ABS hrana 1 mm v barvě desky

G - SOKL

v materiálu dveřek, výška 6 cm

H - DESKA POD UMYVADLO bílá

Laminátová pracovní deska, bílá mat, tl. 18 mm, s rovnou hranou

POZNI

Výsuvy, vnitřní kování je součástí dodávky truhláře.

Výrobek bude dle potřeby kotven do zdi.

U3 + B3 včetně sifonu budou osazeny v rámci dodávky interiéru

PRVKY DEFINOVANÉ V KS

(kníha standardů)

Uch1 - ÚCHYTKA, 14ks

DI - DĚTSKÉ LEHÁTKO, 25 ks

U3 - UMYVADLO, 1ks

B2 - BATERIE, 1ks

So2 - SORTER šířka 480 mm, 1ks

Výrobky jsou součástí dodávky interiéru.

LEGENDA OZNAČENÍ:

- fixní část
- ◀ výsuv
- ▽ vnitřní výsuv

Půdorys

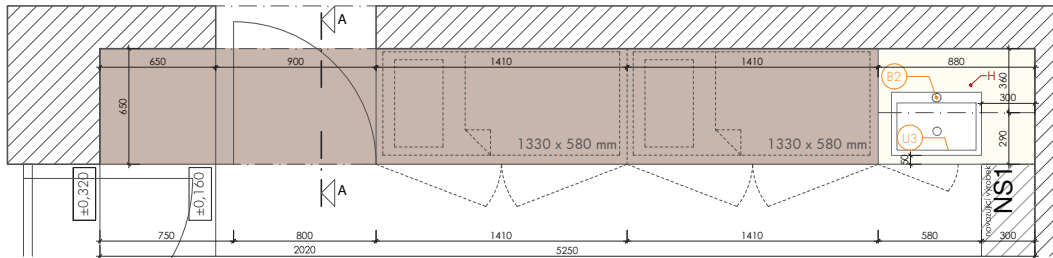



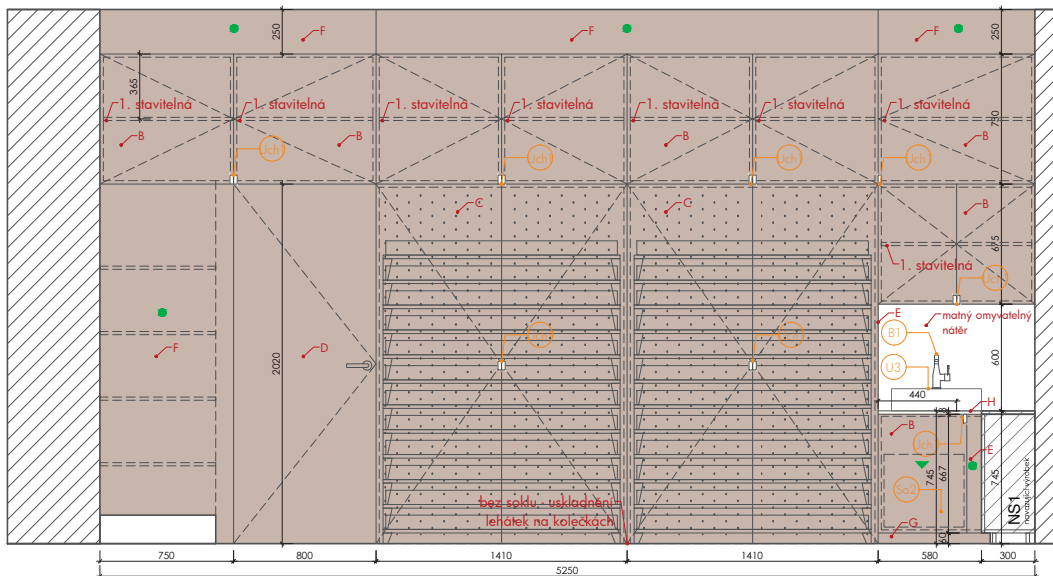

Čelní pohled

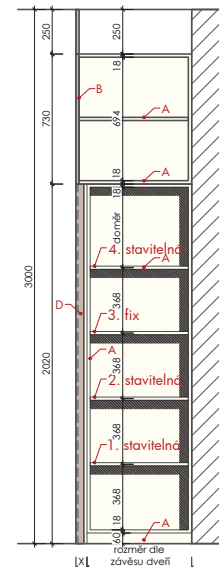

SKUTEČNÉ ROZMĚRY NUTNO OVĚŘIT NA STAVĚ

Řez AA'



bílá, mat	
dub - dýha	
korálová, mat	

Označení NS1	Název	Nábytková stěna 1	
	Rozměr	9310 x 300 x 745 - 2400 mm	(š/h/v)
	Umístění	108	
Počet	1 ks		

POPIS

Nábytková stěna s úložným prostorem, boxy na hračky, s průhledem do umývárny s wc a výdejním oknem z výdejny jídla.

A - KORPUS nepohledový

LTD základní bílá korpusová, tl. 18 mm, ABS hrana 1 mm v barvě desky, záda - sololak bílý

B - DVÍŘKA

MDF dýhovaná, tl. 18 mm, pohledové dýhované hrany

C - RÁM domečku

LTD korálová mat, tl. 38 mm, ABS hrana 1 mm v barvě desky

D - KORPUS pohledový

MDF dýhovaná, tl. 18 mm, pohledové dýhované hrany, záda - v materiálu korpusu

E - RÁM otvoru okna

LTD korálová mat, tl. 25 mm, ABS hrana 1 mm v barvě desky

F - VÝDEJNÍ OKNO

minimální dřevěný modřínový rám - fix, s jednoduchým čířým zasklením z bezpečnostního skla - vertikálně posuvné s protizávažím, zastavení v libovolné úrovni

G - OKNO DO UMÝVÁRNY

eloxovaný hliníkový rám (výška profilu 10 mm) s jednoduchým čířým zasklením z bezpečnostního skla

H - SOKL

v materiálu dřevěk, výška 6 cm

I - POLICE korálová

LTD korálová mat, tl. 18 mm, ABS hrana 1 mm v barvě desky

J - HORNÍ DESKA bílá

LTD bílá mat, tl. 18 mm, ABS hrana 1 mm v barvě desky

POZN.

Výsuvy, vnitřní kování je součástí dodávky truhláře. Výrobek bude dle potřeby kotven do zdi.

PRVKY DEFINOVANÉ V KS

(kniha standardů)

Uch1- ÚCHYTKA, 14 ks

Nz - Nábytkový zámek, 4 ks



Kr1 - Krabice na hračky, 10 ks

Kr2 - Krabice na hračky, 10 ks

Kr3 - Krabice na hračky, 5 ks

Výrobky jsou součástí dodávky interiéru.

LEGENDA OZNAČENÍ:

-  fixní část
-  výsuv
-  vnitřní výsuv

Půdorys

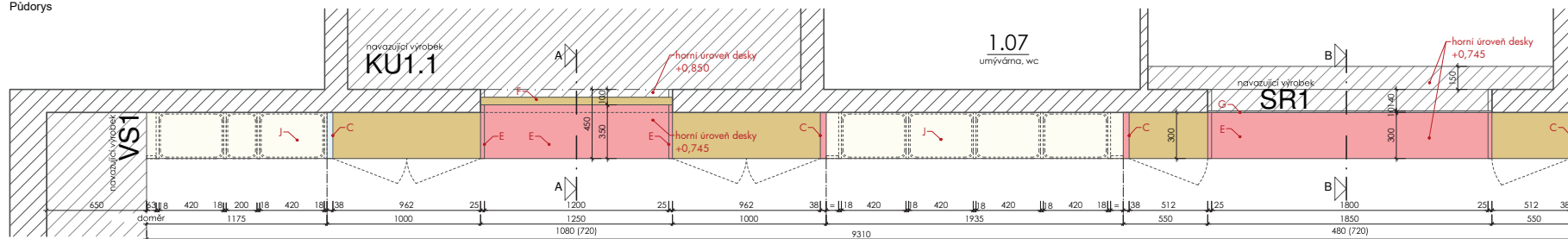

Čelní pohled

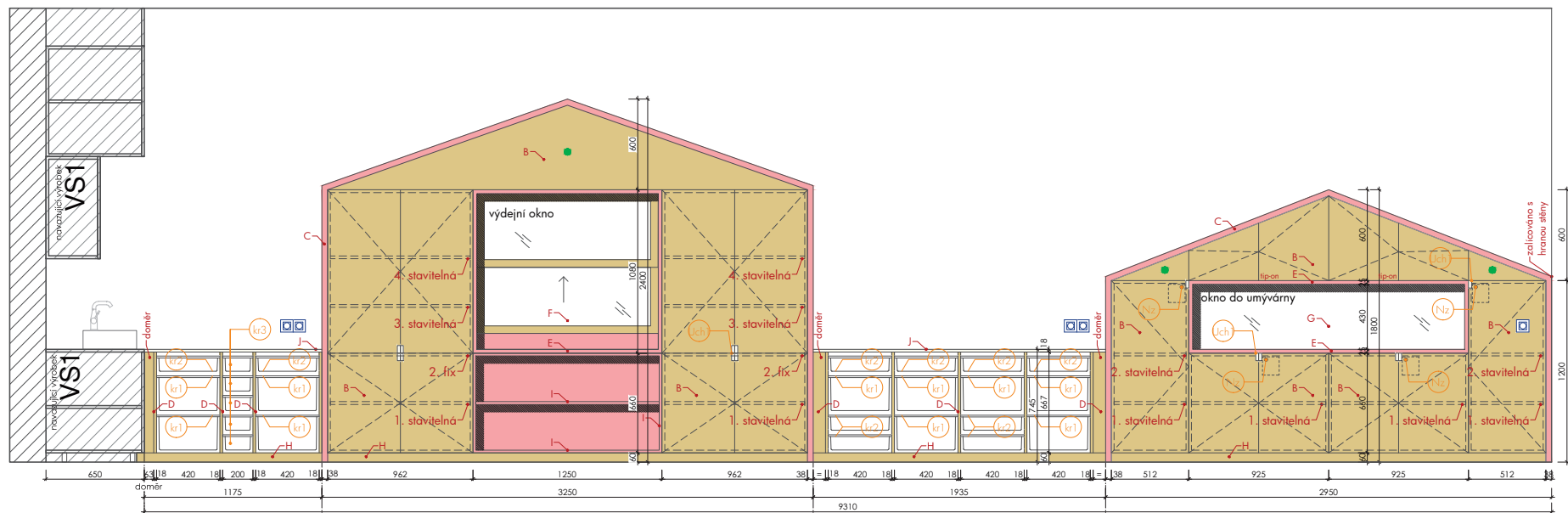

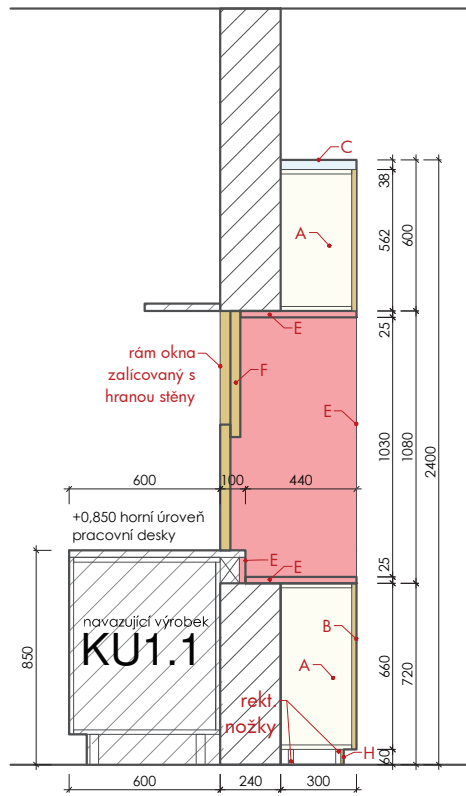

SKUTEČNÉ ROZMĚRY NUTNO OVĚŘIT NA STAVBĚ

Řez AA'

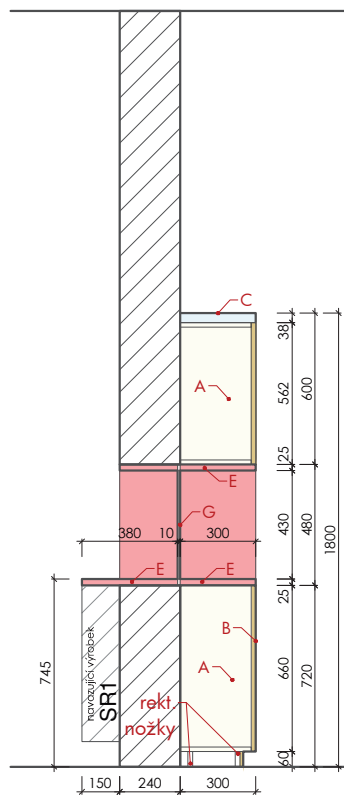

Řez BB'

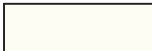

bilá, mat	
běžovošedá, mat	
korálová, mat	

NS2	Označení	Nábytek	Nábytková stěna 2
	Počet	1 ks	
	Rozměr	2900 x 300 - 400 x 1600 - 1800 mm	(š/h/v)
	Umístění	108	

POPIS

Nábytková stěna s kuchyňkou, policovou skříňkou s dvířky s tabulovým nátěrem.

A - KORPUS nepohledový

LTD základní bílá korpusová, tl. 18 mm, ABS hrana 1 mm v barvě desky, záda - sololak bílý

B - KUCHYŇKA

vestavěná, LTD běžovošedá mat, tl. 12 - 18 mm, ABS hrana 1 mm v barvě desky, na nožkách, specifikace dle KS - prvek Ku

C - RÁM domečku

LTD korálová mat, tl. 18 mm, ABS hrana 1 mm v barvě desky

D - DVÍŘKA

LTD základní korpusová s tabulovým nátěrem, tl. 18 mm, ABS hrana 1 mm v barvě desky

E - ZÁDOVÁ OBKLADOVÁ DESKA

LTD bílá mat, tl. 12 mm, ABS hrana 1 mm v barvě desky

F - POLIČKA

vestavěná, LTD běžovošedá mat, tl. 18 mm, ABS hrana 1 mm v barvě desky, s LED osvětlením

POZN.

Výsuvy, vnitřní kování je součástí dodávky truhláře.

Výrobek bude dle potřeby kotven do zdi.

LED páska s lištou a difuzorem je součástí dodávky truhláře.

PRVKY DEFINOVANÉ V KS

(kniha standardů)

Uch1- ÚCHYTKA, 5ks

Ku - DĚTSKÁ KUCHYŇKA

Výrobky jsou součástí dodávky interiéru.

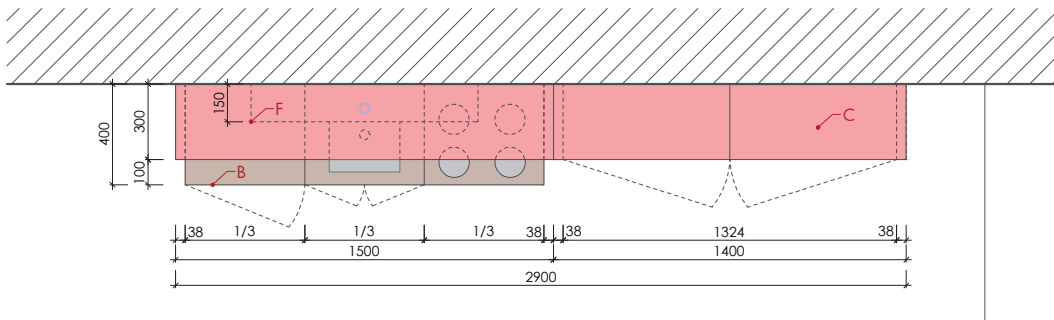

Půdorys

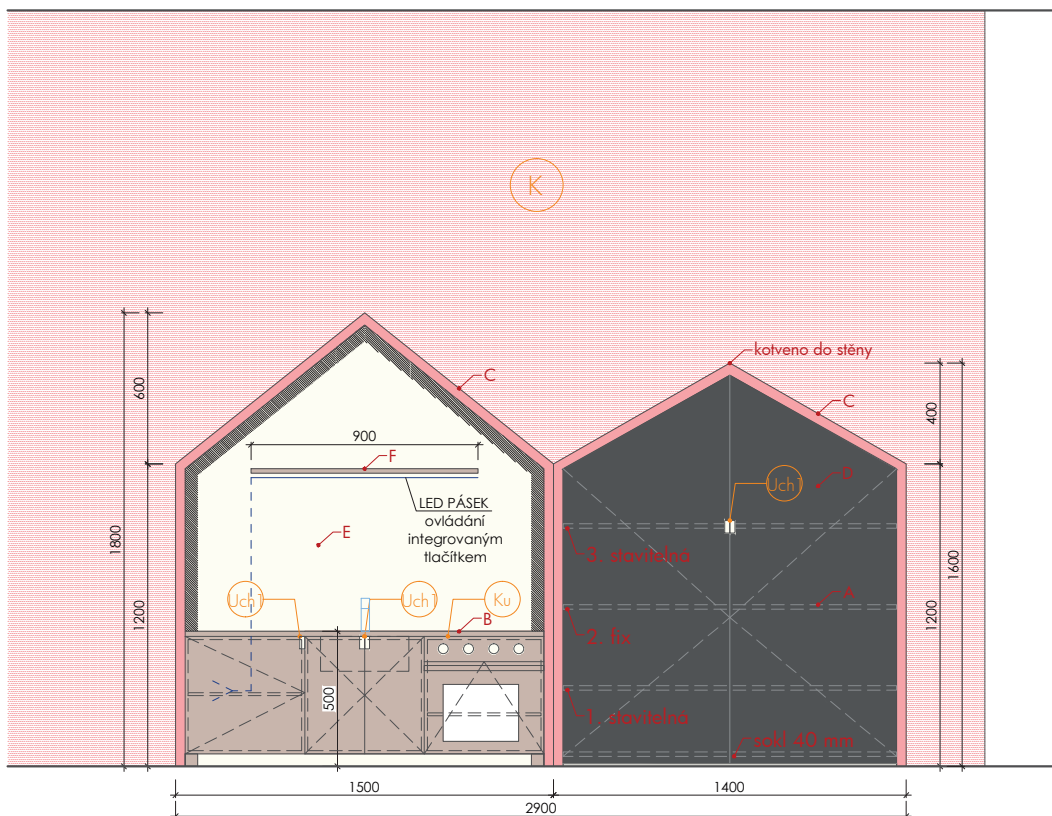

Čelní pohled



SKUTEČNÉ ROZMĚRY NUTNO OVĚŘIT NA STAVBĚ

dub - dýha	
běžovošedá, mat	

Označení PD	Název	Posedový díl
	Rozměr	1250 x 450 x 280 mm (š/h/v)
	Umístění	108
Počet	4 ks	

POPIS

Posedový díl s pevným polstrem a úložným prostorem.

A - KORPUS nepohledový

LTD základní bílá korpusová, tl. 18 mm, ABS hrana 1 mm v barvě desky

B - KORPUS pohledový

MDF dýhovaná, tl. 25 mm, pohledové dýhované hrany

C - DVÍŘKA + ZÁDA výsuvu

LTD běžovošedá mat, tl. 18 mm, ABS hrana 1 mm v barvě desky

POZN.

Výsuvy, vnitřní kování je součástí dodávky truhláře.

PRVKY DEFINOVANÉ V KS

(kniha standardů)



PL - POSEDOVÝ POLSTR, 2ks

pevně kotven k nábytku, LTD podklad 10 mm, spodní pojená pěna 80 - 100 kg/m³ výšky 10 mm, horní měkkí pěna 30 kg/m³, tvrdost: 2,7 kPA výšky 10 mm, látka běžovošedá - váha 350 g/m², odolnost proti opotřebení 100 000 cyklů MD, složení 100% polyester

NH - NÁBYTKOVÁ NOHA

Výrobky jsou součástí dodávky interiéru.

LEGENDA OZNAČENÍ:

-  fixní část
-  výsuv
-  vnitřní výsuv

Půdorys

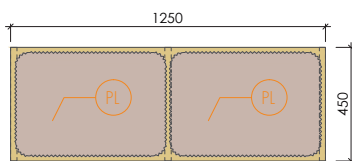

Čelní pohled

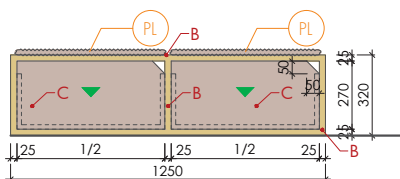

Boční pohled

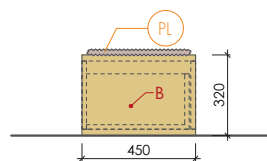

Zadní pohled

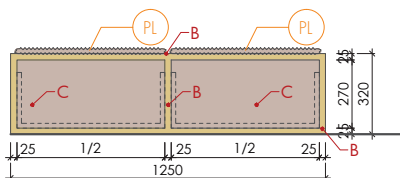

dub - dýha

Označení MR	Název	Mobilní regál
	Rozměr	900 x 450 x 750 mm (š/h/v)
	Umístění	108
Počet	1 ks	

POPIS

pojízdný otevřený regál se zády

A - KORPUS

MDF dýhovaná, tl. 18 mm, pohledové dýhované hrany

POZN.

Vnitřní kování je součástí dodávky truhláře.

PRVKY DEFINOVANÉ V KS

(kniha standardů)

NK - NÁBYTKOVÉ KOLEČKO 4 ks

Výrobky jsou součástí dodávky interiéru.

LEGENDA OZNAČENÍ:

- fixní část
- ▼ výsuv
- ▽ vnitřní výsuv

Půdorys

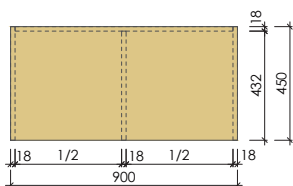

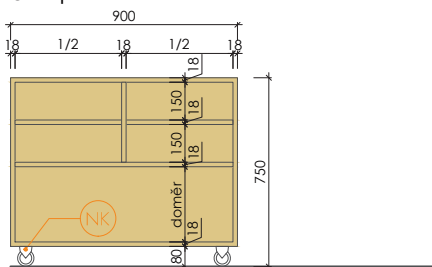

Čelní pohled

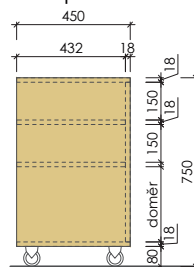

Boční pohled

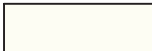

		bilá, mat	
		dub - dýha	
Označení	Název	Pracovní stůl pro dva - levý	
ST1-L	Rozměr	2400 x 600 x 750 mm	(š/h/v)
	Umístění	1.08	
Počet	1 ks		

POPIS

Pracovní stůl pro dvě osoby s šuplíkovým kontejnerem

A - KORPUS pohledový

MDF dýhovaná tl. 18 mm, pohledové dýhované hrany

B - KORPUS nepohledový

LTD bílá mat tl. 18 mm, ABS hrana 1 mm v barvě desky

C - DESKA STOLOVÁ

LTD bílá mat tl. 38 mm, ABS hrana 1 mm v barvě desky

D - KRYCÍ DESKA

MDF dýhovaná tl. 18 mm, pohledové dýhované hrany

E - BOČNICE

MDF dýhovaná tl. 38 mm, pohledové dýhované hrany

POZN.

Stůl je z jedné strany vynesena bočnicí z druhé strany nábytkovým kontejnerem.

PRVKY DEFINOVANÉ V KS (kniha standardů)

Uch1- ÚCHYTKA, 4ks

KP - KABELOVÁ PRŮCHODKA, 1ks

NH - NÁBYTKOVÁ NOŽKA

Nz - Nábytkový zámek, 1 ks

Výrobky jsou součástí dodávky interiéru.

LEGENDA OZNAČENÍ:

- fixní část
- ▼ výsuv
- ▽ vnitřní výsuv

Půdorys

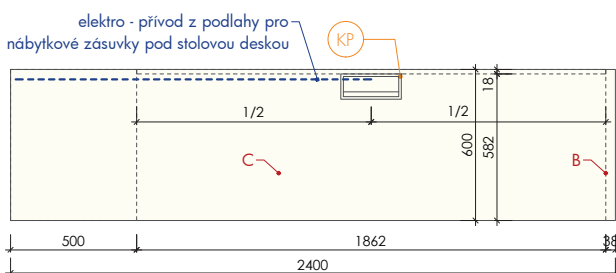

Pohled zpoza stolu

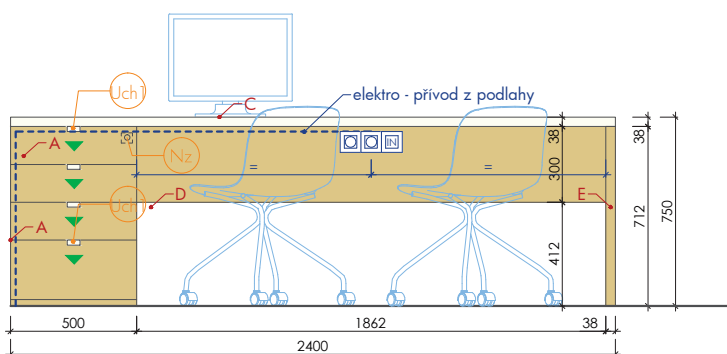

Boční pohled

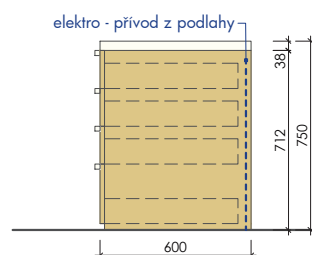

		nerez
		bilá, mat
Označení	Název	Kuchyň výdejna
KU1.2	Rozměr	2050 - 3050 x 600 x 900 - 2750 mm (š/h/v)
Počet	Umístění	110
1 ks		

POPIS

Kuchyň pro výdej jídla sestavená z nerezových pracovních stůlů, kombinovaná s vestavěnými spotřebiči a horními LTD skříňkami.

A - KORPUS

LTD bílá mat, tl. 18 mm, ABS hrana 1 mm v barvě desky, záda-sololak bílý

B - DVÍŘKA, SOKL

LTD bílá mat, tl. 18 mm, ABS hrana 1 mm v barvě desky

C - PRACOVNÍ STŮL

nerezový pracovní stůl s policí hloubky 600 mm s ochranným uzemněním a stavitelnými nožkami. Výška pracovní desky je 850 mm.

D - POLICE

nerezové gastro police kotvené do stěny s led páskem, hloubka 300 mm

E - VÝDEJNÍ OKNO

minimální dřevěný modřinový rám - fix, s jednoduchým čířím zasklením z bezpečnostního skla - vertikálně posuvné s protizávažím, zastavení v libovolné úrovni

POZN.

Výsuvy, vnitřní kování je součástí dodávky truhláře. Výrobek bude dle potřeby kotven do zdi. Výrobek bude uzemněn.

PRVKY DEFINOVANÉ V KS

(kniha standardů)

Uch2 - BEZÚCHYTKOVÝ PROFIL

so1 - SORTER, 1ks

B3 - BATERIE se senzorem, 1ks

D3 - DŘEZ na mytí rukou, 1ks

mw1 - MIKROVLNNÁ TROUBA vestavěná, 1ks

ch1 - LEDNICE podstavná volně stojící, 1ks

D1 - DVOJDŘEZ velký (ovoce/zelenina), 1ks

D2 - DVOJDŘEZ malý (předmytí/mytí nádobí), 1ks

B4 - BATERIE dřezová, 2ks

m1 - MYČKA, 1ks

vl - VODNÍ LÁZEŇ, 1ks

vd - VARNÁ DESKA, indukční dvoukolová, 1ks

tr1 - TROUBA kombinovaná, 1ks

Výrobky jsou součástí dodávky interiéru.

LEGENDA OZNAČENÍ:

- fixní část
- ▼ výsuv
- ▽ vnitřní výsuv

Řezopohled AA'

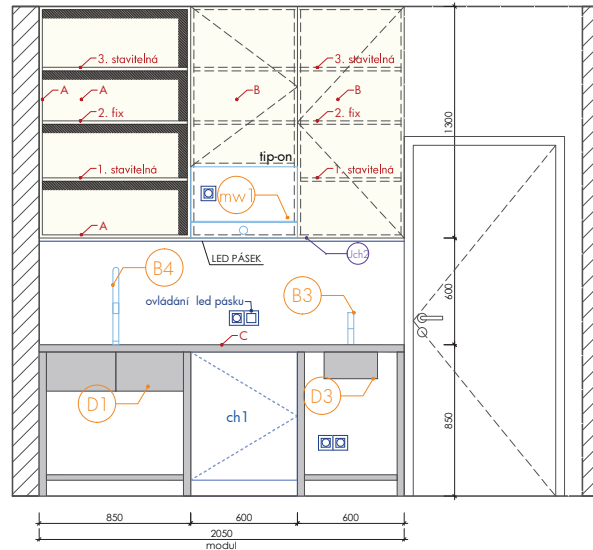

SKUTEČNÉ ROZMĚRY NUTNO OVĚRIT NA STAVBĚ

Půdorys

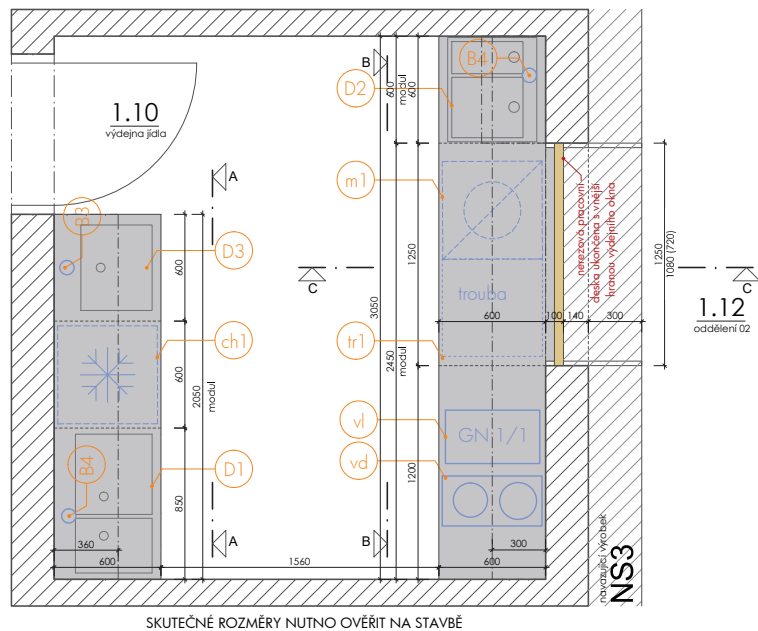

SKUTEČNÉ ROZMĚRY NUTNO OVĚRIT NA STAVBĚ

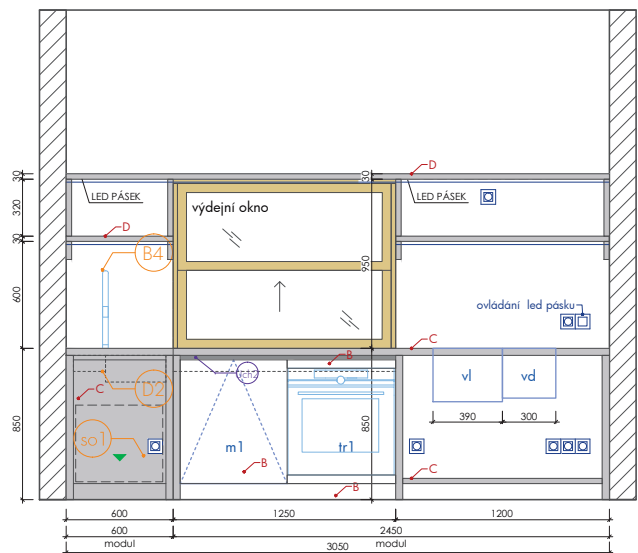

Řezopohled BB'

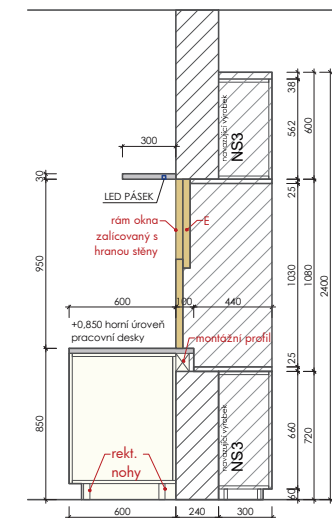

SKUTEČNÉ ROZMĚRY NUTNO OVĚRIT NA STAVBĚ

Řez CC'

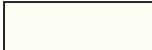

		bilá, mat	
		pastelově modrá, mat	
Označení	Název	Skříň na ručníky 2	
SR2	Rozměr	2640 x 150 - 230 x 645 mm (š/h/v)	
	Umístění	111	
Počet	1 ks		

POPIS

Otevřená skříň s členěním na 24 ručníků s dvojháčky, kotvena do stěny.

A - KORPUS

LTD základní bílá korpusová, tl. 12 - 18 mm, ABS hrana 1 mm v barvě desky, záda - stejný materiál jako korpus

B - DESKA

LTD pastelově modrá mat, tl. 25 mm, ABS hrana 1 mm v barvě desky

C - RÁM OTVORU OKNA

LTD pastelově modrá mat, tl. 25 mm, ABS hrana 1 mm v barvě desky

D - OKNO DO UMÝVÁRNY

eloxovaný hliníkový rám (výška profilu 10 mm) s jednoduchým čířým zasklením z bezpečnostního skla

POZN.

Výsuvy, vnitřní kování je součástí dodávky truhláře.

Výrobek bude dle potřeby kotven do zdi.

PRVKY DEFINOVANÉ V KS

(kniha standardů)

DH - DVOJHÁČEK 24ks

Výrobky jsou součástí dodávky interiéru.

LEGENDA OZNAČENÍ:

- fixní část
- ▼ výsuv
- ▽ vnitřní výsuv

Půdorys

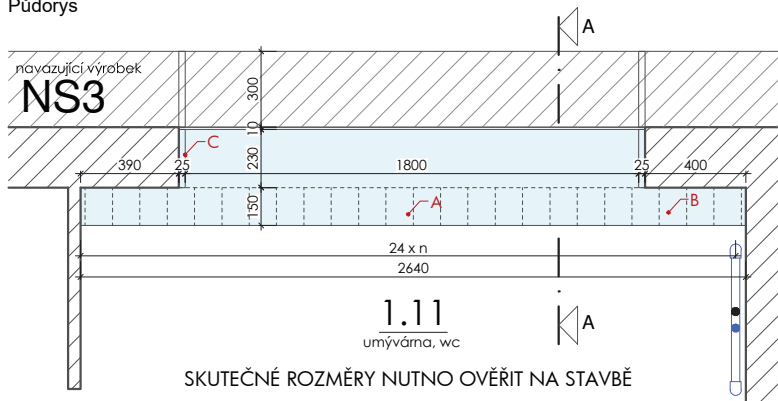

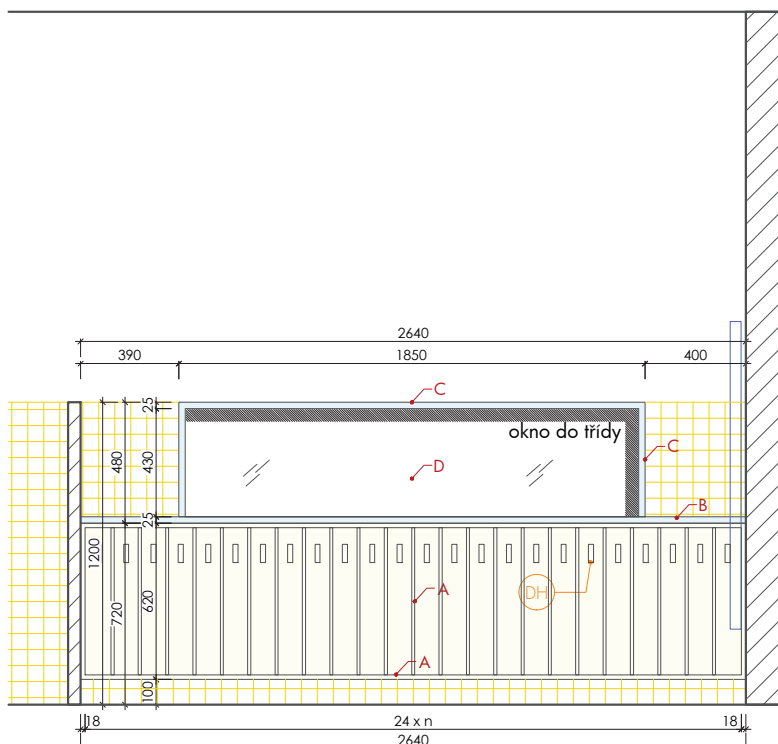

Čelní pohled



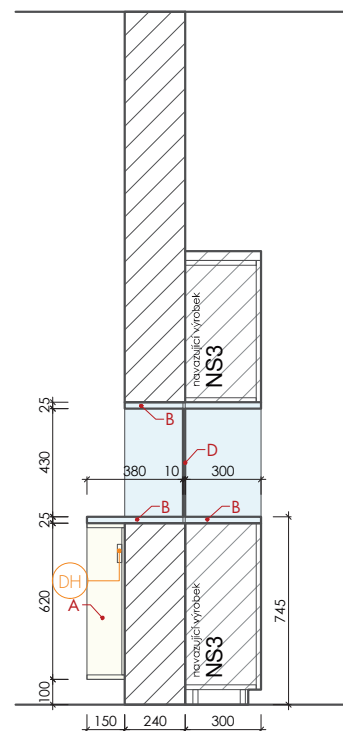

Řez AA'



	blíá, mat	
	modrá, mat	
	pastelové modrá, mat	
Označení	Název	Vestavná skříň 2
VS2	Rozměr	10900 x 700 x 3000 mm (š/h/v)
	Umístění	112
Počet		1 ks

LEGENDA OZNAČENÍ:

-  fixní část
-  výšuv
-  vnitřní výšuv

POPIS

vestavná skříň s úložným prostorem na postýlky a hračky, s průleznou herní částí

A - KORPUS

LTD základní bílá korpusová, tl. 18 mm, ABS hrana 1 mm v barvě desky, záda - sololak bílý

B - DVEŘE SKŘÍŇE, plně

LTD pastelové modrá mat, tl. 18 mm, ABS hrana 1 mm v barvě desky

Půdorys

C - RÁM domečku

LTD modrá mat, tl. 18 mm, ABS hrana 1 mm v barvě desky

D - DVEŘE SKŘÍŇE, perforované

HPL pastelové modrá mat, tl. 12 mm, černé jádro, perforace bude specifikována v rámci AD

E - POSEDOVÝ DÍL

LTD modrá mat, tl. 38 mm, ABS hrana 1 mm v barvě desky, záda - sololak modrá

F - POSEDOVÝ DÍL - svislé členění

LTD modrá mat, tl. 25 mm, ABS hrana 1 mm v barvě desky

G - ZÁDOVÁ OBKLADOVÁ DESKA

LTD bílá mat, tl. 12 mm, ABS hrana 1 mm v barvě desky

H - OBKLADOVÝ + POSEDOVÝ POLSTR

pevně kotven k nábytku, LTD podklad 10 mm, spodní pojeiná pěna 80 - 100 kg/m³ výšky 10 mm, horní měkká pěna 30 kg/m³, tvrdost: 2,7 kPa výšky 10 mm, látka žluté barvy - váha 350 g/m², odolnost proti opotřebení 100 000 cyklů MD, složení 100% polyester

I - MAGNETICKÁ TABULE

ocelový plech tl. 0,7 mm, rozměr 1175 x 1460 mm (š x v), upevněno ke zdi, matná tabulová barva

J - DĚTSKÁ KUCHYŇKA

vestavná, LTD bílá mat, tl. 12 - 18 mm, ABS hrana 1 mm v barvě desky, specifikace dle KS (Ku), polička s LED páskem

K - SÍŤ

demontovatelná bezpečnostní polypropylenová síť obsítá zesíleným okrajem (5-7 mm), síla 3 mm, oko 45 mm, bílá

L - ŽEBŘÍK

dřevěný lakovaný, šířka 400 mm, výška 1600 mm

M - NOSNÁ KONSTRUKCE opláštěná

skrytá ocelová konstrukce kotvená do nosné obvodové stěny,

opláštěná pohledovým materiálem, síla kce s opláštěním 70 mm

POZN.

Výšuvy, vnitřní kování je součástí dodávky truhláře. Výrobek bude dle potřeby kotven do zdi. LED páska s lištou a difuzorem je součástí dodávky truhláře.

PRVKY DEFINOVANÉ V KS

(kniha standardů)

Uch1- ÚCHYTKA 33ks

DI - DĚTSKÉ LEHÁTKO, 24ks

Po - DĚTSKÝ PONK 1ks

Ku - DĚTSKÁ KUCHYŇKA

Výrobky jsou součástí dodávky interiéru.

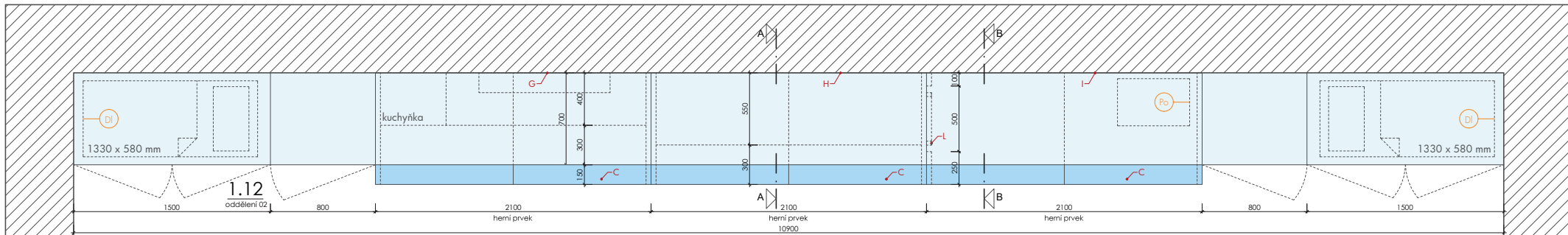

SKUTEČNÉ ROZMĚRY NUTNO OVĚRIT NA STAVĚ

Čelní pohled

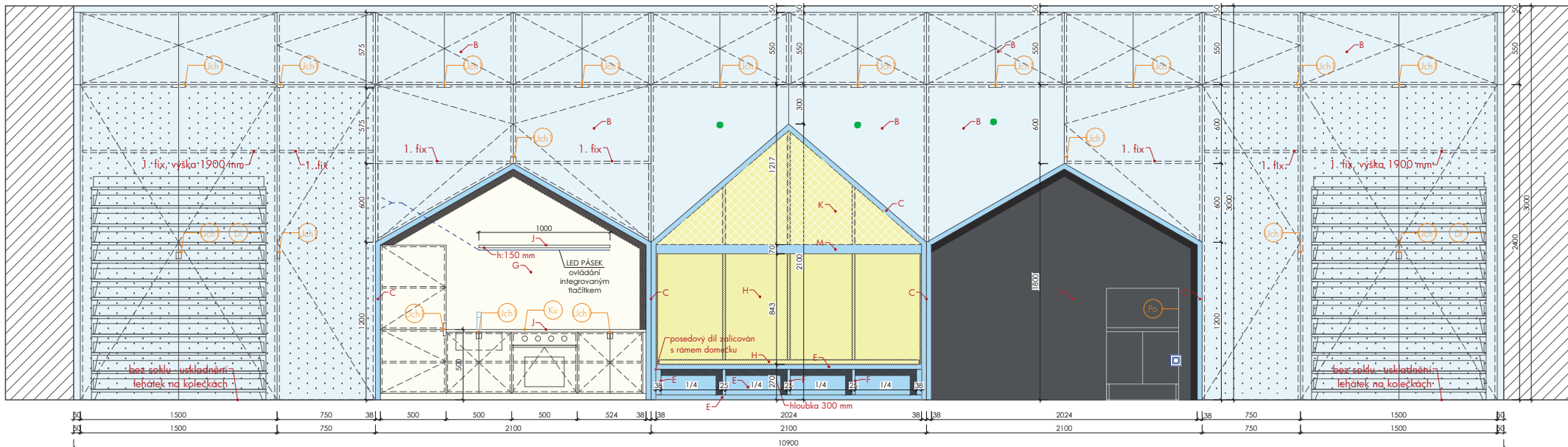

Řez AA'

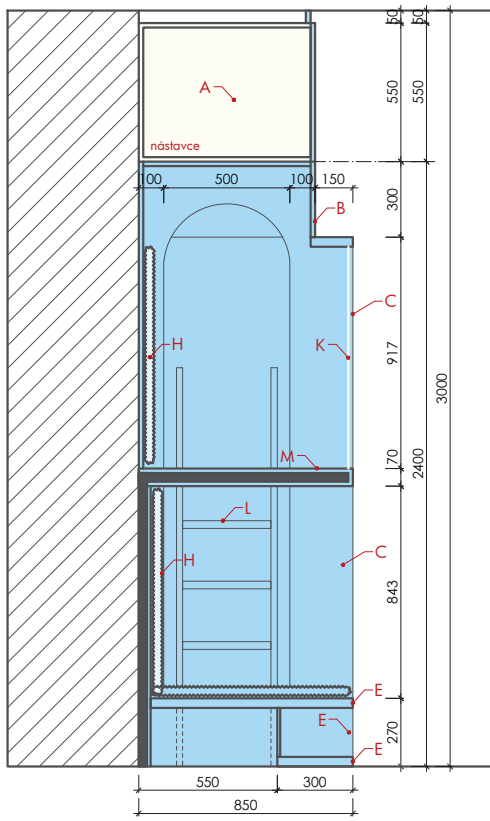

Řez BB'

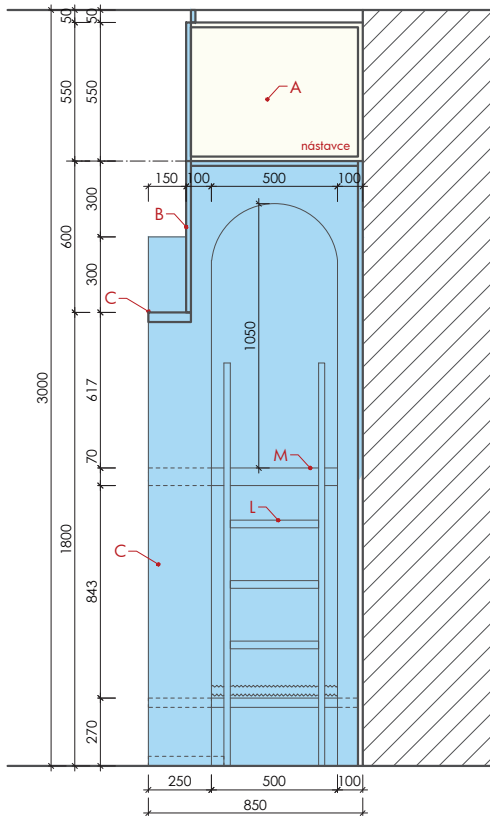

bílá, mat	
dub - dýha	
pastelové modrá, mat	

Označení	Nábytková stěna 3
NS3	Rozměr 9700 x 300 - 390 x 745 - 2400 mm (š/h/v)
Umístění	112
Počet	1 ks

LEGENDA OZNAČENÍ:

- fixní část
- výsuv
- vnitřní výsuv

POPIS

Nábytková stěna s úložným prostorem, boxy na hračky, umyvadlem, s průhledem do umývárny s wc a výdejním oknem z výdejní jidla.

A - KORPUS nepohledový

LTD základní bílá korpusová, tl. 18 mm, ABS hrana 1 mm v barvě desky, záda - sololak bílý

B - DVÍŘKA

MDF dýhovaná, tl. 18 mm, pohledové dýhované hrany

C - RÁM domečku

LTD pastelové modrá mat, tl. 38 mm, ABS hrana 1 mm v barvě desky

Půdorys

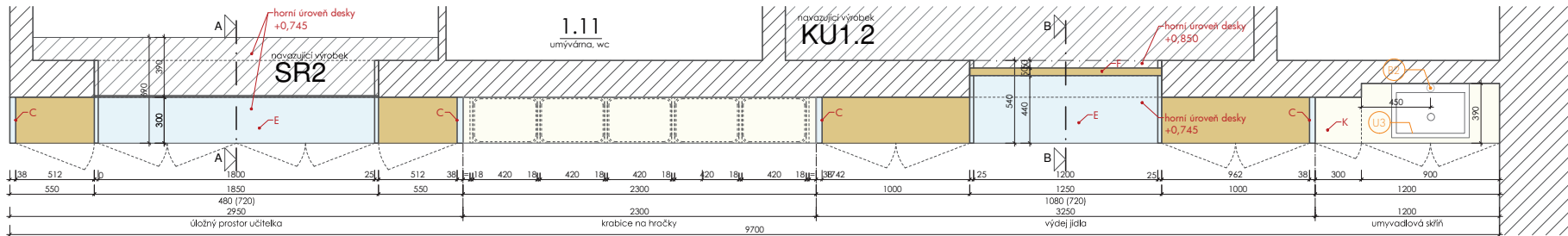

SKUTEČNÉ ROZMĚRY NUTNO OVĚŘIT NA STAVBĚ

D - KORPUS pohledový

MDF dýhovaná, tl. 18 mm, pohledové dýhované hrany, záda - v materiálu korpusu

E - RÁM otvoru okna

LTD pastelové modrá mat, tl. 25 mm, ABS hrana 1 mm v barvě desky

F - VÝDEJNÍ OKNO

minimální dřevěný modřínový rám - fix, s jednoduchým čířým zasklením z bezpečnostního skla - vertikálně posuvné s protizávažím, zastavení v libovolné úrovni

G - OKNO DO UMÝVÁRNY

eloxovaný hliníkový rám (výška profilu 10 mm) s jednoduchým čířým zasklením z bezpečnostního skla

H - SOKL

v materiálu dvířek, výška 6 cm

I - POLICE světle modrá

LTD pastelové modrá mat, tl. 18 mm, ABS hrana 1 mm v barvě desky

J - HORNÍ DESKA bílá

LTD bílá mat, tl. 18 mm, ABS hrana 1 mm v barvě desky

K - DESKA POD UMYVADLO bílá

Laminátová pracovní deska, bílá mat, tl. 18 mm, s rovnou hranou

POZN.

Výsuvy, vnitřní kování je součástí dodávky truhláře. Výrobek bude dle potřeby kotven do zdi. U3 + B3 včetně sifonu budou osazeny v rámci dodávky interiéru

PRVKY DEFINOVANÉ V KS (kniha standardů)

- Uch1- ÚCHYTKA, 17ks
 - U3 - UMYVADLO, 1ks
 - B2 - BATERIE, 1ks
 - Nz - Nábytkový zámeček, 4 ks
 - Kr1 - Krabice na hračky, 8 ks
 - Kr2 - Krabice na hračky, 9 ks
 - Ok3 - Odpadkový koš výklopný, 1ks
 - Ok4 - Sestava dvou košů na třídění odpadu, 1ks
- Výrobky jsou součástí dodávky interiéru.

Čelní pohled

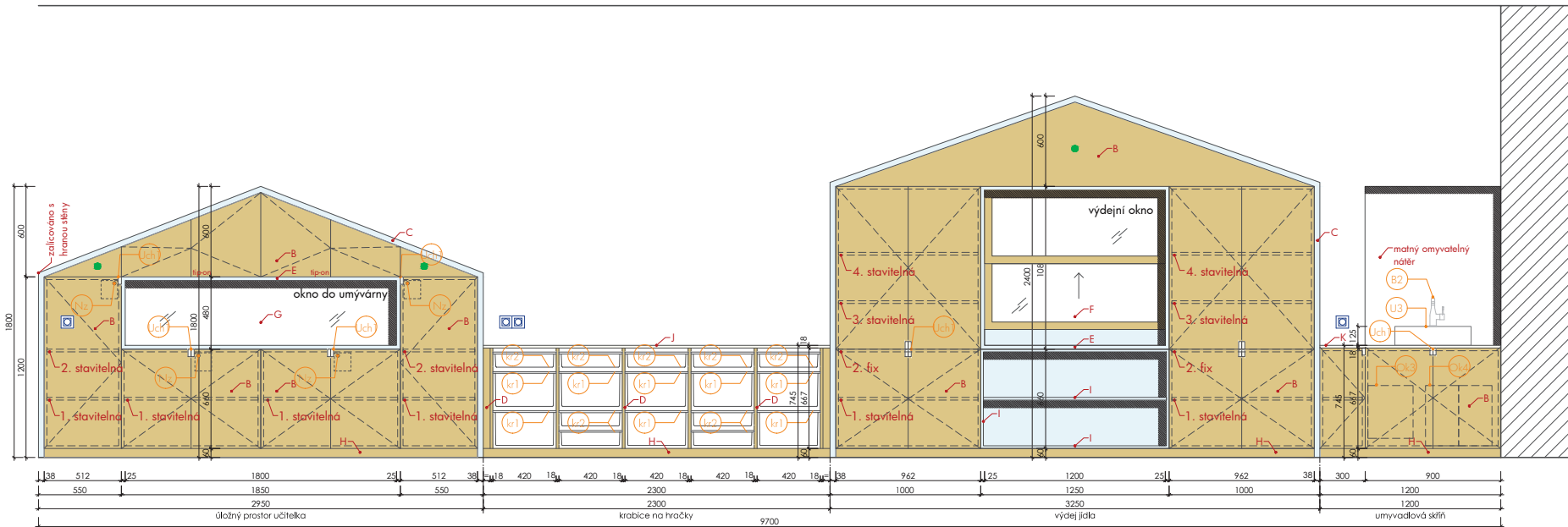

Řez AA'

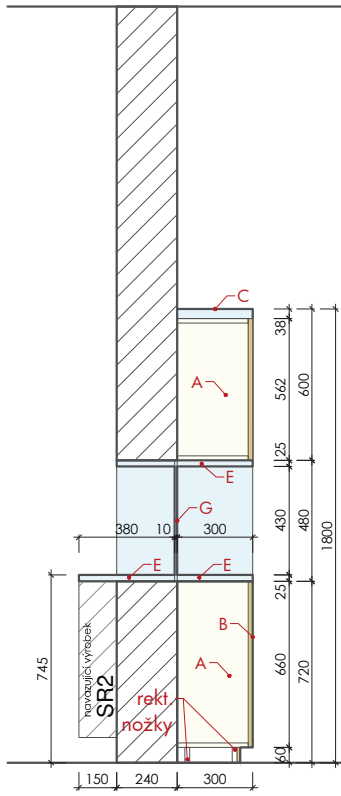

Řez BB'

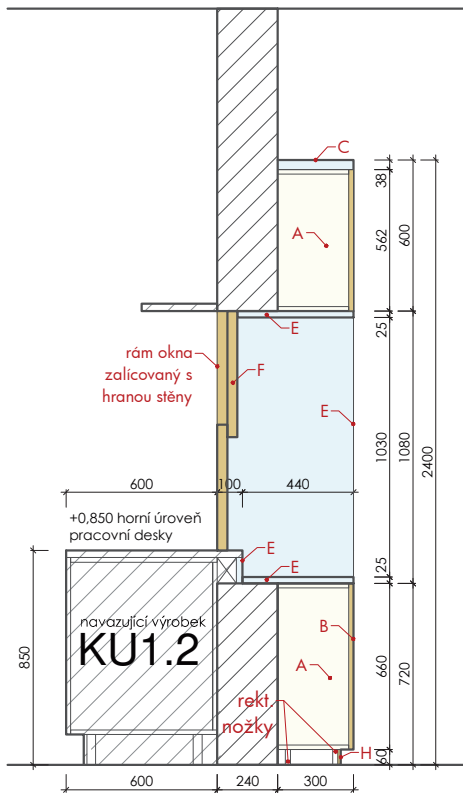

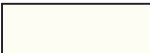
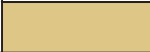
		blá, mat	
		dub - dýha	
Označení	Název	Pracovní stůl pro dva - pravý	
ST1-P	Rozměr	2400 x 600 x 750 mm	(š/h/v)
Počet	Umístění	1 ks	1.12

POPIS

Pracovní stůl pro dvě osoby s šuplíkovým kontejnerem

A - KORPUS pohledový

MDF dýhovaná tl. 18 mm, pohledové dýhované hrany

B - KORPUS nepohledový

LTD bílá mat tl. 18 mm, ABS hrana 1 mm v barvě desky

C - DESKA STOLOVÁ

LTD bílá mat tl. 38 mm, ABS hrana 1 mm v barvě desky

D - KRYCÍ DESKA

MDF dýhovaná tl. 18 mm, pohledové dýhované hrany

E - BOČNICE

MDF dýhovaná tl. 38 mm, pohledové dýhované hrany

POZN.

Stůl je z jedné strany vyneseno bočnicí z druhé strany nábytkovým kontejnerem.

PRVKY DEFINOVANÉ V KS (kniha standardů)

Uch1- ÚCHYTKA, 4ks

KP - KABELOVÁ PRŮCHODKA, 1ks

NH - NÁBYTKOVÁ NOŽKA

Nz - Nábytkový zámek, 1 ks

Výrobky jsou součástí dodávky interiéru.

LEGENDA OZNAČENÍ:

- fixní část
- ▼ výsuv
- ▽ vnitřní výsuv

Půdorys

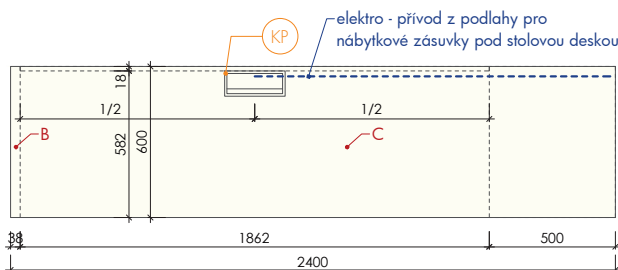

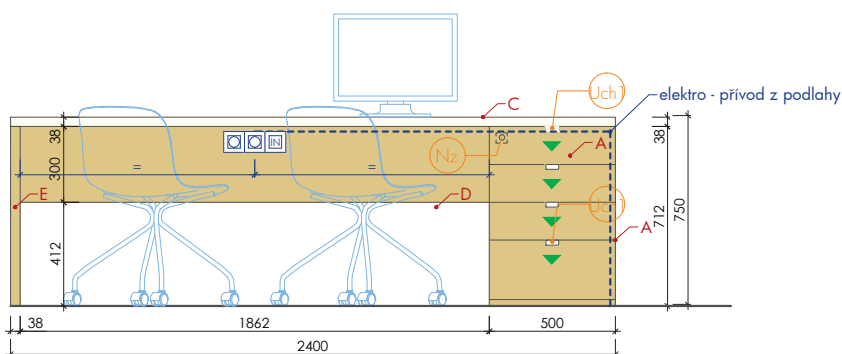

Pohled zpoza stolu

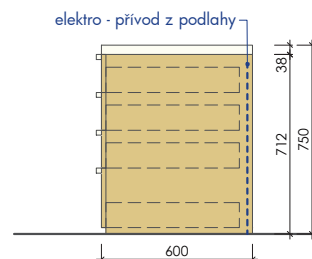

Boční pohled



		dub - dýha	
		bílá, mat	
Označení	Název	Kancelářský nábytek	
KN	Rozměr	1150 - 2750 x 300 - 400 x 700 - 750 mm (š/h/v)	
	Umístění	202	
Počet	1 ks		

POPIS

Sestava kancelářského nábytku ze spodních otevřených policových dílů i uzavřených skříňek se zámkem, stolem a uzavřenými horními skříňkami.

A - KORPUS nepohledový

LTD bílá mat, tl. 18 mm, ABS hrana 1 mm v barvě desky, záda - sololak bílý

B - DVÍŘKA spodní skříňky

MDF dýhovaná tl. 18 mm, pohledové dýhované hrany

C - KORPUS pohledový

MDF dýhovaná tl. 18 mm, pohledové dýhované hrany

D - DVÍŘKA + KORPUS horní skříňky

LTD bílá mat, tl. 18 mm, ABS hrana 1 mm v barvě desky, záda - sololak bílý

E - DESKA STOLU

LTD bílá tl. 18 mm, ABS 1 mm v barvě desky, montáž desky k podnoží musí být provedeno pomocí mn. 10 ks metrických šroubů a závrtných lůžek v laminové desce. Výřez pro vedení kabelů.

F - PODNOŽ STOLU

z rámu z pásoviny (50 x 12 mm), komaxit bílá mat

G - HORNÍ KRYCÍ DESKA

MDF dýhovaná tl. 18 mm, pohledové dýhované hrany

H - SOKL

MDF dýhovaná tl. 12 mm, výška 30 mm

I - OSVĚTLENÍ STOLU

LED pásek v liště s difuzorem ze spodu horních skříní. Ovládání na vypínač na pohledové ploše po skříněmi.

POZN.

LED pásek s lištou a difuzorem je součástí dodávky truhláře.

Výsuvy, vnitřní kování je součástí dodávky truhláře.

Výrobek bude dle potřeby kotven do zdi.

Horní skříňky budou uloženy na rektifikační závěsné kování.

PRVKY DEFINOVANÉ V KS

(kniha standardů)

Uch1 - ÚCHYTKA, 4ks

Uch2 - BEZÚCHYTKOVÝ PROFIL

KP - KABELOVÁ PRŮCHODKA, 1ks

Nz - Nábytkový zámek, 2 ks

Výrobky jsou součástí dodávky interiéru.

Půdorys

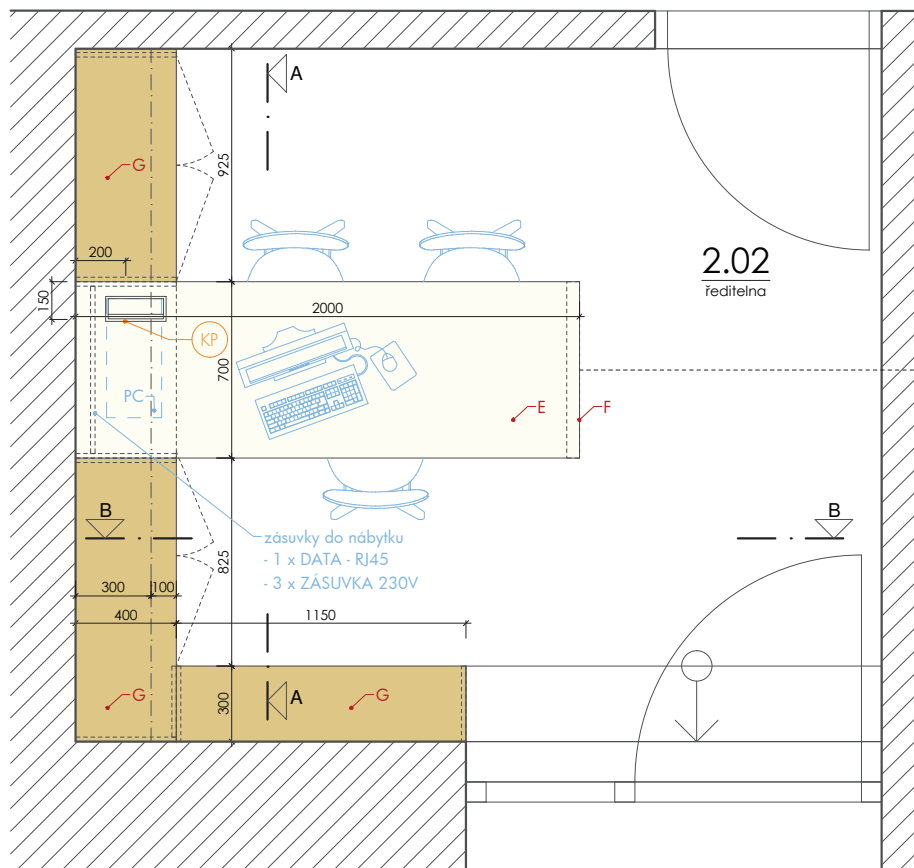

SKUTEČNÉ ROZMĚRY NUTNO OVĚŘIT NA STAVBĚ

Axonometrie podnože stolu

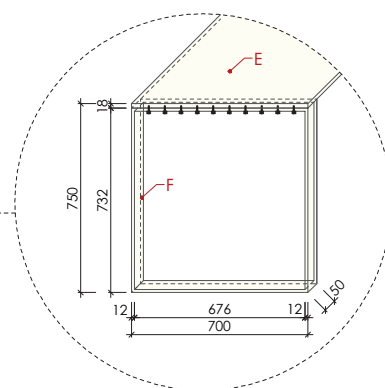

Řezopohled AA'

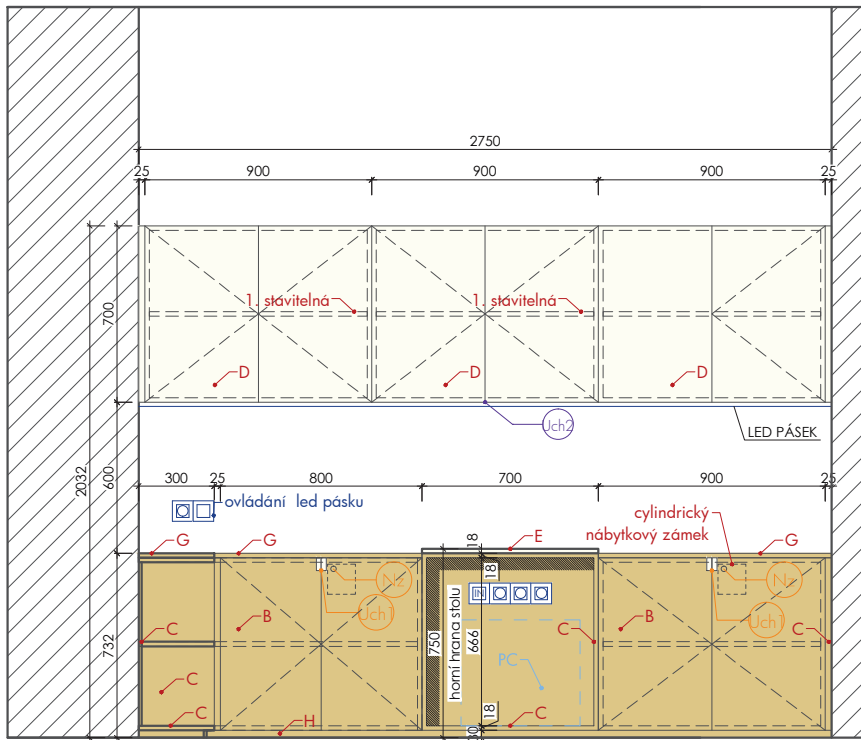

SKUTEČNÉ ROZMĚRY NUTNO OVĚŘIT NA STAVBĚ

Řezopohled BB'

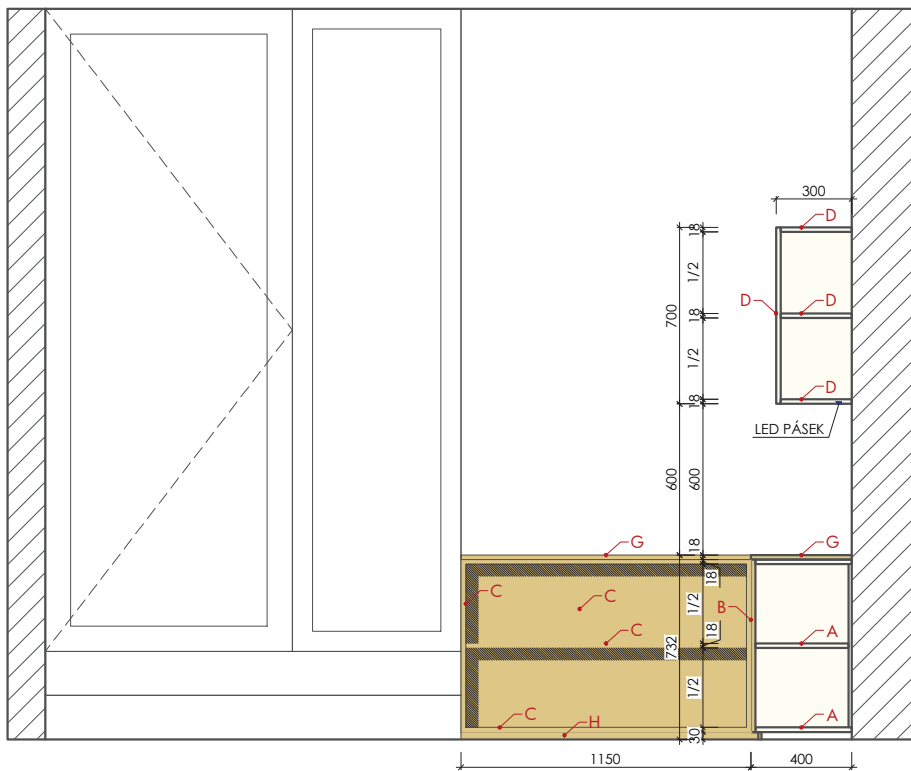

bílá, mat

Označení KU2.1	Název	Kuchyňka s šatnými skříňkami
	Rozměr	2850 x 360 - 600 x 2200 mm (š/h/v)
	Umístění	205
Počet	1 ks	

LEGENDA OZNAČENÍ:

- fixní část
- ▼ výsuv
- ▽ vnitřní výsuv

POPIS

Kuchyňka v nice s vestavěnými šatnými skříňkami

A - KORPUS nepohledový

LTD bílá mat, tl. 18 mm, ABS hrana 1 mm v barvě desky, záda - sololak bílý

B - DVÍŘKA

LTD bílá mat, tl. 18 mm, ABS hrana 1 mm v barvě desky

C - SOKL

v materiálu dřevěk , 12 cm

D - PRACOVNÍ DESKA

laminátová pracovní deska s rovnou hranou, tl. 28 mm

E - ZADNÍ OBKLADOVÁ DESKA

dle materiálu pracovní desky, tl. 12mm

F - OSVĚTLENÍ LINKY

LED pásek v liště s difuzorem ze spodu police nad pracovní deskou. Ovládání na vypínač na pohledové ploše obkladu.

G - ŠATNÍ TYČ

bílá, kruhový průřez, osa osazení 60 mm od pudy skříňky

POZN.

LED páska s lištou a difuzorem je součástí dodávky truhláře. Výsuvy, vnitřní kování je součástí dodávky truhláře. Výrobek bude dle potřeby kotven do zdi. Horní skříňky budou uloženy na rektifikační závěsné kování.

PRVKY DEFINOVANÉ V KS

(kniha standardů)

Uch1 - ÚCHYTKA, 7ks

Uch2 - BEZÚCHYTKOVÝ PROFIL

D3 - DŘEZ, 1ks

B5 - BATERIE, 1ks

mw1 - MIKROVLNNÁ TROUBA vestavěná, 1ks

ch2 - LEDNICE podstavná vestavěná, 1ks

so1 - SORTER, 1ks

Nz - Nábytkový zámek, 6 ks

Výrobky jsou součástí dodávky interiéru.

Půdorys

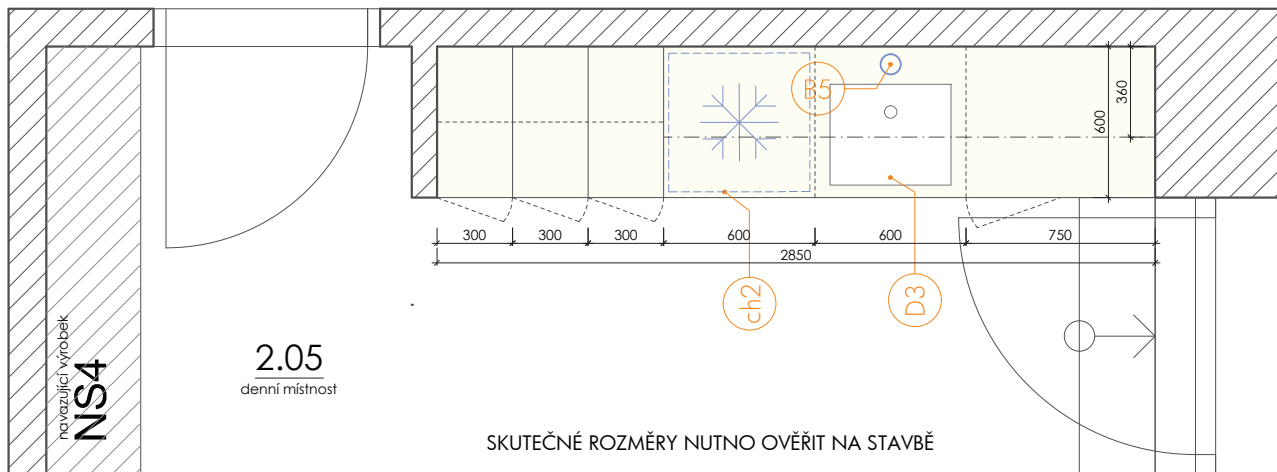

Čelní pohled

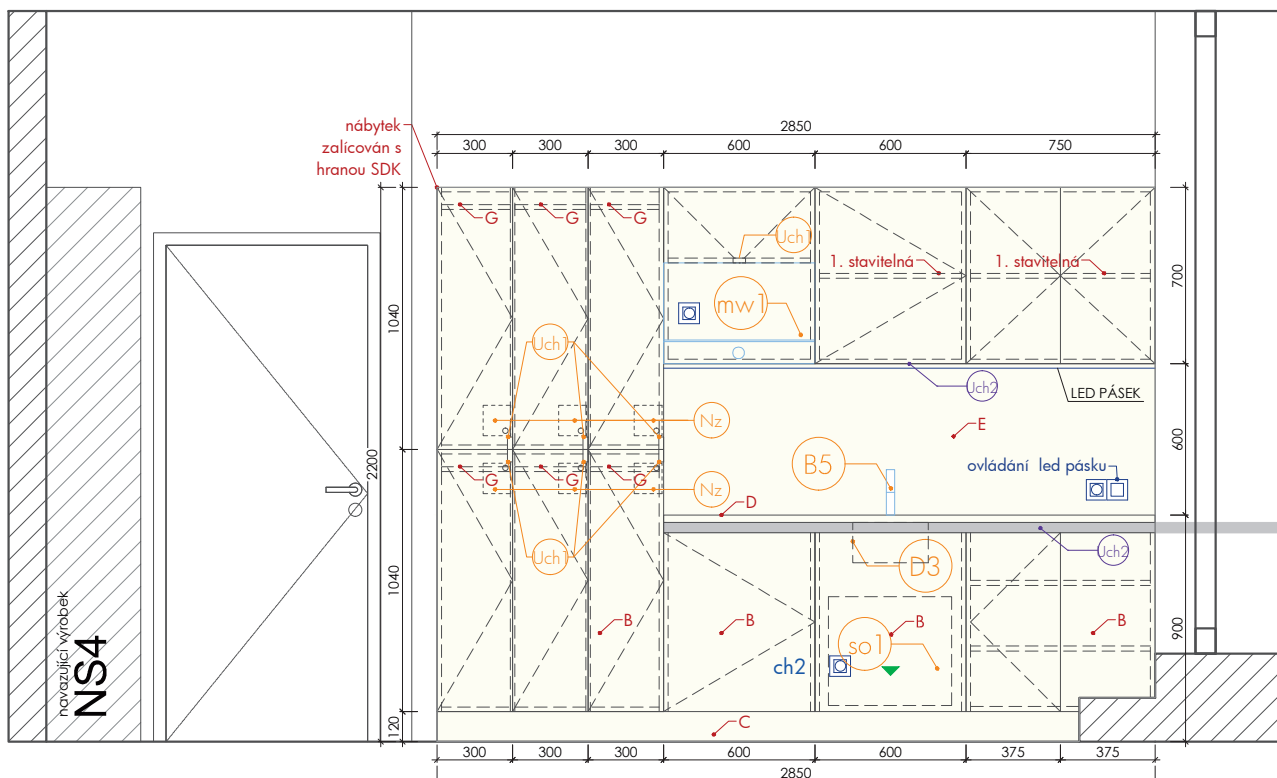

bílá, mat

Označení	Název	Nábytková stěna 4
NS4	Rozměr	2750 x 375 x 2200 mm (š/h/v)
	Umístění	205
Počet	1 ks	

LEGENDA OZNAČENÍ:

- fixní část
- ▼ výsuv
- ▽ vnitřní výsuv

POPIS

Nábytková stěna s uzavřenými skříněmi a policovým regálem

A - KORPUS nepohledový

LTD bílá mat, tl. 18 mm, ABS hrana 1 mm v barvě desky, záda - sololak bílý

B - DVÍŘKA

LTD bílá mat, tl. 18 mm, ABS hrana 1 mm v barvě desky

C - SOKL

v materiálu dřevěk , 6 cm

D - POLICE + KORPUS pohledový

LTD bílá mat, tl. 18 mm, ABS hrana 1 mm v barvě desky

POZN.

Výsuvy, vnitřní kování je součástí dodávky truhláře. Výrobek bude dle potřeby kotven do zdi.

PRVKY DEFINOVANÉ V KS

(kniha standardů)

Uch1 - ÚCHYTKA, 6ks

Výrobky jsou součástí dodávky interiéru.

Půdorys

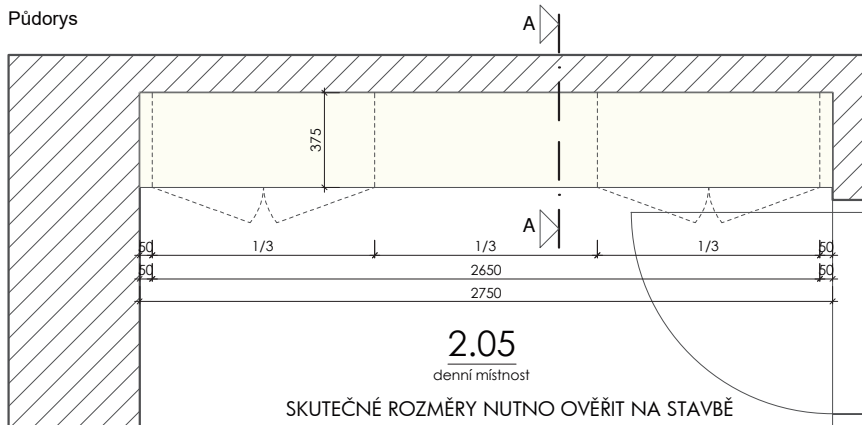

Čelní pohled

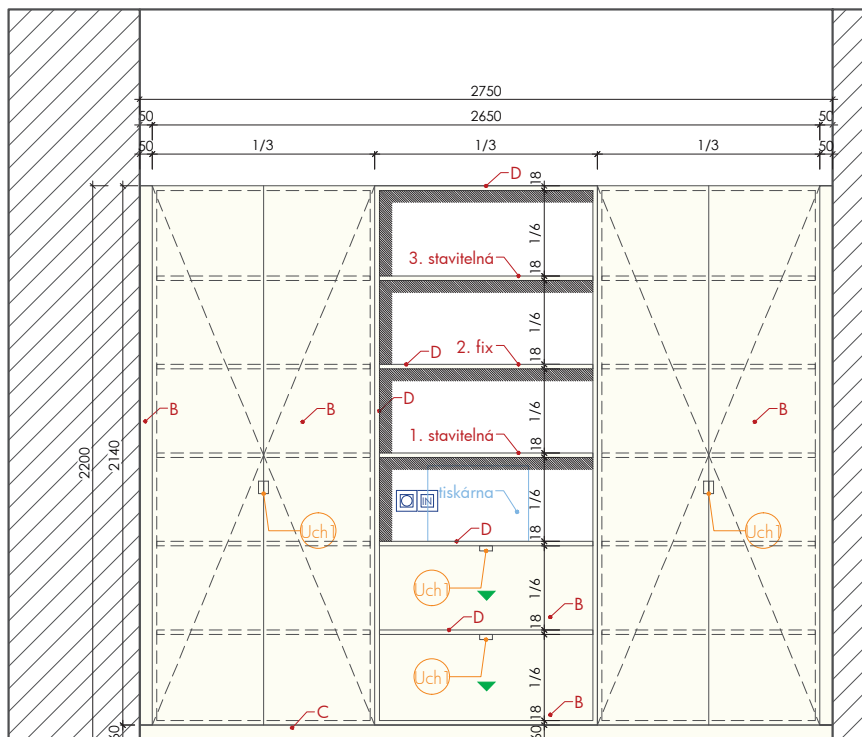

Řez AA'

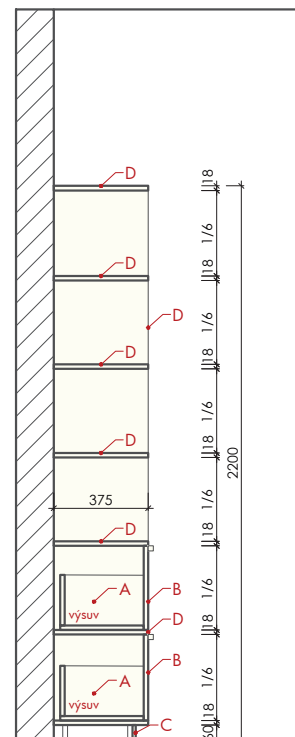

bílá, mat

Označení ŠSz	Název	Šatní skříňky zaměstnanci
	Rozměr	996 x 300 x 2020 mm (š/h/v)
	Umístění	206
Počet	1 ks	

POPIS

Sestava čtyř šatních skříňek s vnitřní policí a dvojháčkem

A - KORPUS

LTD bílá mat, tl. 18 mm, ABS hrana 1 mm v barvě desky, záda - sololak bílý

B - DVÍŘKA

LTD bílá mat, tl. 18 mm, ABS hrana 1 mm v barvě desky

C - OBKLADOVÁ DESKA, BOČNICE

LTD bílá mat, tl. 18 mm, ABS hrana 1 mm v barvě desky

D - SOKL

v materiálu dvířek , 6 cm

POZN.

Výsuvy, vnitřní kování je součástí dodávky truhláře.

Výrobek bude dle potřeby kotven do zdi.

PRVKY DEFINOVANÉ V KS

(kniha standardů)

Uch1 - ÚCHYTKA, 4ks

DH - DVOJHÁČEK 4ks

Nz - Nábytkový zámek, 4 ks

Výrobky jsou součástí dodávky interiéru.

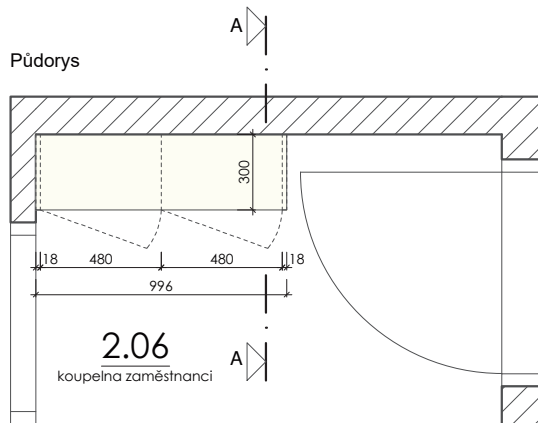

SKUTEČNÉ ROZMĚRY NUTNO OVĚŘIT NA STAVBĚ

Čelní pohled

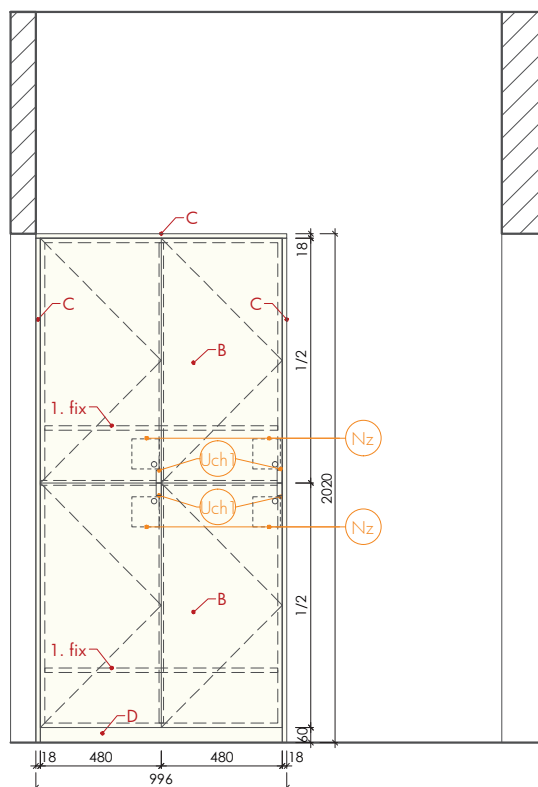

Řez AA'

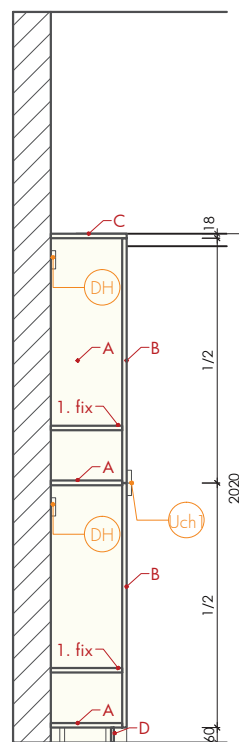

bílá, mat

Označení R1	Název	Regál na úklidové prostředky
	Rozměr	900 x 300 x 2020 mm (š/h/v)
	Umístění	207
Počet	1 ks	

POPIS

Uzavřený uzamykatelný regál na úklidové prostředky

A - KORPUS

LTD bílá mat, tl. 18 mm, ABS hrana 1 mm v barvě desky, záda - sololák bílý

B - DVÍŘKA

LTD bílá mat, tl. 18 mm, ABS hrana 1 mm v barvě desky

C - SOKL

v materiálu dvířek, 6 cm

POZN.

Výsuvy, vnitřní kování je součástí dodávky truhláře.
Výrobek bude dle potřeby kotven do zdi.

PRVKY DEFINOVANÉ V KS

(kniha standardů)

Uch1 - ÚCHYTKA, 4ks

Nz - Nábytkový zámek, 2 ks

Výrobky jsou součástí dodávky interiéru.

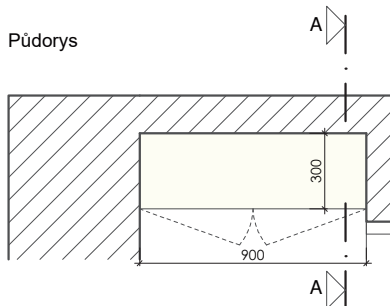

Čelní pohled

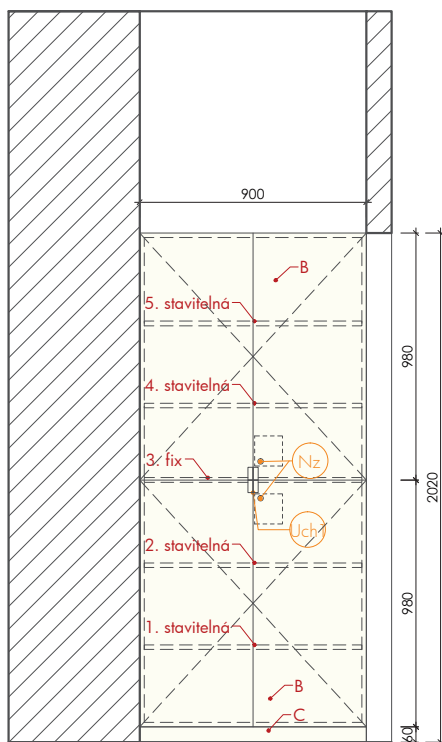

Řez AA'

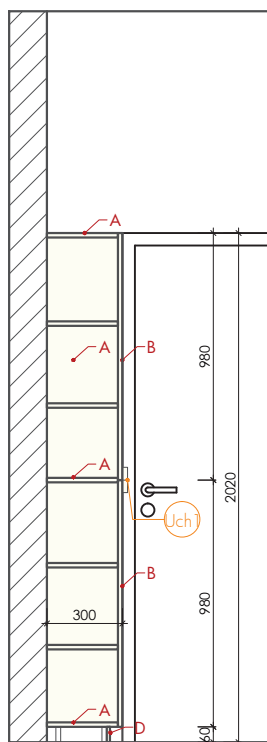

SKUTEČNÉ ROZMĚRY NUTNO OVĚŘIT NA STAVBĚ

ČTYŘSTĚN

kancelar@ctyrsten.cz
www.ctyrsten.cz

PROJEKT BUDOVY MŠ HUSOVA

SO 02 - OBJEKT MATEŘSKÉ ŠKOLY

D.1.5 - INTERIÉR

INVESTOR:
Město Šlapanice

ZODPOVĚDNÝ PROJEKTANT:
Ing. arch. Milan Joja

GENERÁLNÍ PROJEKTANT:
ČTYŘSTĚN s.r.o.
Ing. arch. Milan Joja

STUPEŇ
PD pro provádění stavby

RAZÍTKO

DATUM
říjen 2021

PARÉ

ČTYŘSTĚN

kancelar@ctyrsten.cz
www.ctyrsten.cz

PROJEKT BUDOVY MŠ HUSOVA

SO 02 - OBJEKT MATEŘSKÉ ŠKOLY

D.1.5 - INTERIÉR

INVESTOR:
Město Šlapanice

ZODPOVĚDNÝ PROJEKTANT:
Ing. arch. Milan Joja

GENERÁLNÍ PROJEKTANT:
ČTYŘSTĚN s.r.o.
Ing. arch. Milan Joja

STUPEŇ
PD pro provádění stavby

RAZÍTKO

DATUM
říjen 2021

PARÉ

ČTYŘSTĚN

kancelar@ctyrsten.cz
www.ctyrsten.cz

PROJEKT BUDOVY MŠ HUSOVA

SO 02 - OBJEKT MATEŘSKÉ ŠKOLY

D.1.5 - INTERIÉR

INVESTOR:
Město Šlapanice

ZODPOVĚDNÝ PROJEKTANT:
Ing. arch. Milan Joja

GENERÁLNÍ PROJEKTANT:
ČTYŘSTĚN s.r.o.
Ing. arch. Milan Joja

STUPEŇ
PD pro provádění stavby

RAZÍTKO

DATUM
říjen 2021

PARÉ

ČTYŘSTĚN

kancelar@ctyrsten.cz
www.ctyrsten.cz

PROJEKT BUDOVY MŠ HUSOVA

SO 02 - OBJEKT MATEŘSKÉ ŠKOLY

D.1.5 - INTERIÉR

INVESTOR:
Město Šlapanice

ZODPOVĚDNÝ PROJEKTANT:
Ing. arch. Milan Joja

GENERÁLNÍ PROJEKTANT:
ČTYŘSTĚN s.r.o.
Ing. arch. Milan Joja

STUPEŇ
PD pro provádění stavby

RAZÍTKO

DATUM
říjen 2021

PARÉ

KNIHA STANDARDŮ - část INTERIÉR

Ozn.	zařizovací předměty	popis	MJ (ks)
------	---------------------	-------	---------

VESTAVĚNÝ NÁBYTEK

Perforované skříňové dveře (vestavěné skříně - místnosti 1.08, 1.12)

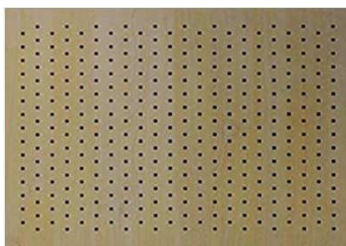

Otvory o průměru 10 - 30 mm v rastru dle referenčního obrázku. Přesné měřítko perforace bude upřesněno v rámci AD.

Dvířkovina, korpus - bílá, mat

Referenční obrázek materiálu dvířkoviny.
Matný povrch, NCS: S 0502-G50Y

Dvířkovina, korpus - béžovošedá, mat

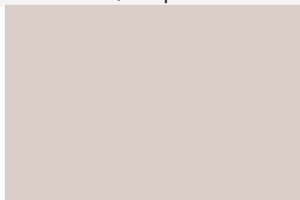

Referenční obrázek materiálu dvířkoviny.
Matný povrch, NCS: S 2002-Y50R

Dvířkovina, korpus - korálová, mat

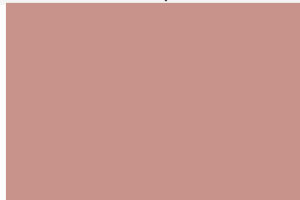

Referenční obrázek materiálu dvířkoviny.
Matný povrch, NCS: S 3020-Y90R

Dvířkovina, korpus - pastelově modrá, mat

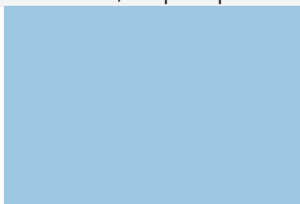

Referenční obrázek materiálu dvířkoviny.
Matný povrch, NCS: S 1030-R90B

Dvířkovina, korpus - modrá, mat



Referenční obrázek materiálu dvířkoviny.
Matný povrch, NCS: S 5030-R90B

Dvířkovina, korpus - žlutá, mat



Referenční obrázek materiálu dvířkoviny.
Matný povrch, NCS: S 0580-Y10R

Dvířkovina, korpus - dýha



Dub rovnoletý s radiální dýhou s
občasným náznakem odklonu vláken, bez
zásadních barevných rozdílů v rámci
jednotlivých desek. Sesazení spárovkovým
typem. Vhodně ošetřen olejovým nátěrem.

ÚCHYTKY, NÁBYTKOVÉ KOMPONENTY

Úch1 Úchytka na hranu, délka 50 mm, barva: bílá mat 116 ks

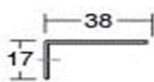

Úch2 Bezúchytkový profil spodních a horních skříní, hliníkový 4 ks



DH Dvojháček na ručníky 100 ks



Bílý kovový dvojháček na ručníky. Design dle referenčního obrázku.

KP Kabelová průchodka 3 ks



Kabelová stolová průchodka, hliník - elox, rozměry 240 x 90 mm

Nz Nábytkový cylindrický zámek 24ks



Cylindrický zámek se dvěma klíči určený k šatním a odkládacím skřínkám.

Podpěra polic s trnem



Průměr čepu 5 mm, 1 pojistný čep, poniklovaný zinkový odlitek.

NH1 Nábytková nožka

16 ks



Nábytkový kluzák z nerezové oceli určený jako nábytková noha. Kluzák je zakončen závitem, který umožňuje nastavit výšku nohy. Ø38 M10

NK Nábytkové kolečko

4 ks



Nábytkové kolečko s aretací
barevné provedení: černá, montážní
výška 80 mm

VÝBAVA

Na	Nástěnka (místnost 1.02)		1 ks
		Bílá nástěnka s hladkým povrchem o rozměru 600 x 800 mm. Nástěnka je opatřena samolepicí vrstvou.	
DL	Dětské lehátko, stohovatelné		24 + 25 ks
			Dětské lehátko, plastové stohovatelné, s kovovým rámem, rozměr 1330 x 580 mm, doplněno o matraci a nástavce na nohy + kolečka. Výška lehátka s nástavci - 27 cm, mezera mezi lehátky ve složeném stavu - 12 cm.
ST1	Stůl se šesti židlemi		8 ks
		Stůl o průměru 120 cm, výška stolové desky 46 cm (1. skupina dle ČSN EN 1729-1), nohy z masivního bukového dřeva, s bílou LTD deskou o síle 18 mm, stolová deska je opatřena odolnou ABS hranou 2 mm. Židle výška sedu 26 cm (1. skupina dle ČSN EN 1729-1), nohy z masivního bukového dřeva, opěrka + sedák překližka buk, s přípravou pro rektifikaci + 4 cm.	
Hv	Houpací vak		2 ks
		Závěsný houpací vak - modrý, průměr 950 mm.	
Kr1	Úložná krabice, bílá, 42x30x23 cm		18 ks
			

Kr2 Úložná krabice, bílá 42x30x10 cm

19ks



Kr3 Úložná krabice, bílá, 20x30x10 cm

5ks



Po Dětský ponk

1 ks



Hrací dřevěný pult o rozměru 860 x 330 x 550 mm, modrá barva + dekor dřeva. Design dle referenčního obrázku.

Ku Dětská kuchyňka



Referenční výbava kuchyňky - otevírací dvířka, vnitřní police, otočné "knoflíky" u sporáka + kolečka varných zón, úchytka a plexisklo v rámci trouby, dřez s plastovou baterií, háčky na vařečky.

PR1 Policový regál na úklidové prostředky (1.09 úklidová místnost)



Modulový regál z pozinkovaného kovu. Možnost výškového přestavení polic, dostatečná nosnost, samostatně stojící, zavětrovací kříž. Celková délka regálů 1800 mm, hloubka 300 mm.

Ž1 Židle učitelky (1.08, 1.12 oddělení tříd)

4 ks



Konferenční otočná židle kolečková, s plastovou skořepinou, celočalouněná - pastelově šedá, bez područek. Hliníkový čtyřhranný rám leštěný s rameny v trubkové oceli s plastovými kolečky pro tvrdé podlahy.

Ž2 Židle konferenční (2.02 ředitelna)

2 ks



Konferenční otočná židle s matným bílým plastovým sedákem, bez čalounění a područek. Hliníkový čtyřhranný rám leštěný s rameny v trubkové oceli s plastovými kluzáky pro tvrdé podlahy.

Ž3 Židle kancelářská (2.02 ředitelna)

1 ks



Kancelářská židle otočná, s konferenčními područkami, bez záhlavníku. Zada tvoří prodyšná membrána pastelově šedé barvy, sedák čalouněný pastelově šedý. Kolečka pro tvrdé podlahy. Základní rám i podnož bílé barvy, výztuž zad základní.

Ž4 Židle jídelní (2.05 denní místnost) 3 ks



Kavárenská židle bez čalounění a područek, se sedákem z bukové překližky - moření bílé, podnož z přesné ocelové trubky - úprava: bílá prášková barva, s plastovými kluzáky pro tvrdé podlahy, stohovatelná.

ST2 Stůl jídelní 700 x 700 mm (2.05 denní místnost) 1 ks



Čtvercový stůl rozměru 700 x 700 mm, výška 740 mm, se čtvercovou hliníkovou podnoží - bílá prášková barva, se stavitelnými kluzáky, deska stolu - bílá DKS deska.

Z1 Nástěnné zrcadlo (1.07, 1.11) 10 ks



Zrcadlo o průměru 400 mm, se subtilním rámem z dubového dřeva.

So2 Sorter výsuv (1.08 oddělení 1) 1 ks



Výsuvný sorter s koši o objemu 2x12 l a 2x8 l a jsou ideální ke třídění odpadu. Rozměr sorteru: 40 cm(v), 48 cm(š), 43 cm(h).

Ok3 Odpadkový koš výklopný (1.12 oddělení 2)

1 ks



Vestavěný výklopný nerezový koš 15l (minimální prostor pro zabudování 302 x 369 x 475 mm), vhodný pro otevírání vpravo i vlevo.

Ok4 Sestava dvou košů na třídění odpadu

1 ks



Dva koše na třídění odpadu (16l) volně stojící - umístěny ve skříňce pod umyvadlem. Rozměr 40 cm (v) x 22 cm (š) x 28 cm (h)

GASTRO - VÝDEJNA JÍDLA, VÝBAVA KUCHYŇKY

ch1 Podstavná lednice s mrazákem - volně stojící 1ks



Objem chladničky 105 l, objem mrazícího prostoru 17 l, nastavitelné nožky. Hlučnost 38 db. Rozměr Š 595 x H 540 x V 838 mm

ch2 Podstavná lednice s mrazákem - vestavěná 1ks



Objem chladničky 108 l, objem mrazícího prostoru 18 l, nastavitelné nožky. Rozměr Š 596 x H 545 x V 819 mm

D1 Dvojdřez velký – umývání ovoce a zeleniny 2ks

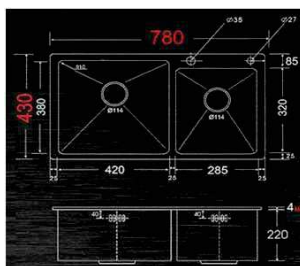

Nerezový dvojdřez. Uložení dřezu do roviny s pracovní deskou
 rozměr skříňky: 850 mm
 rozměr dřezu: 780 x 430 mm
 rozměr dřezové nádoby: 380 x 420 mm/
 320 x 285mm
 hloubka dřezu: 220 mm

D2 Dvojdřez malý – umývání nádob na jídlo, umývání rukou 1ks



Nerezový dvojdřez. Uložení dřezu do roviny s pracovní deskou
 rozměr skříňky: od 600 mm
 rozměr dřezu: 585 x 500 mm
 rozměr dřezové nádoby: 340 x 400 mm/
 180 x 400mm
 hloubka dřezu: 190/130 mm

D3

Dřez

3ks

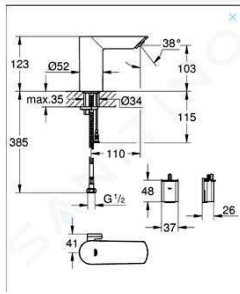

Dřez nerez do roviny a spodní montáž.
Design a rozměry dle obrázku.

B2

Umyvadlová stojanková baterie - pro umyvadlo U3

2ks



Páková umyvadlová baterie s výpustí.
Design dle referenčního obrázku

B3

Baterie se senzorem

2ks

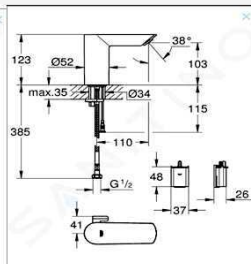

Infračervená elektronická umyvadlová
baterie směšovací se
senzorem, chromový povrch. Design dle
referenčního
obrázku.

B4

Baterie dřezová s flexibilním ramenem

3ks



Páková dřezová baterie s flexibilním
ramenem, povrchová úprava: chrom,
koncovka s perlátorem. Design dle
referenčního obrázku.

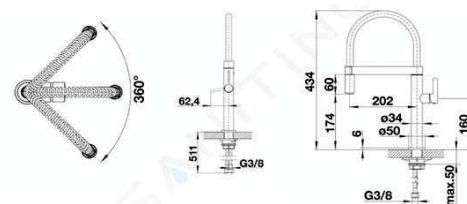

B5

Baterie - kuchyňka

1ks

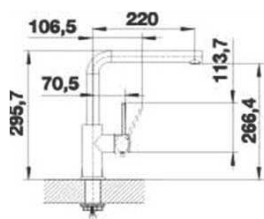

Baterie nerez kartáčovaná. Design a
rozměry dle obrázku. Bez vytahovací
koncovky.

U3

Umyvadlo na desku

2ks



Keramické bílé umyvadlo, s otvorem pro baterii, rozměr 505 x 355 mm. Instalace na desku. Design dle referenčního obrázku.

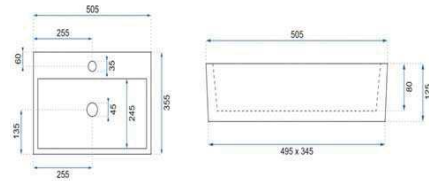

Nerezový pracovní stůl skříňový otevřený (nerezové kuchyňské linky - 1.06, 1.10 Výdejny jídla)

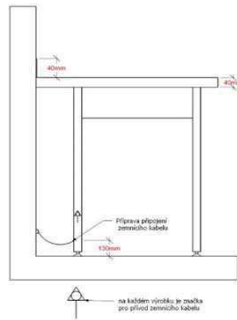

Nerezový stůl hloubky 600 mm, výšky 850 mm, šířka modulu dle PD. Rektifikační nohy

Nerezové gastro police



Nerezové police s led podsvícením
hloubky 300 mm, šířka modulu dle PD.

vd Varná deska - indukční, dvoukolová

2ks



Indukční varná deska s 2 varnými
zónami, ukazatelem zbytkového tepla a
časovačem. Barva černá. Výkon 3,5 kW,
230V Rozměry 288 x 520mm

vl Stolní vodní lázeň

2ks



Kapacita 1x GN 1/1
Vyrobeno z nerezové oceli, Hloubka GN
může být až 200 mm, Vana disponuje
samostatným vyhříváním topným tělesem a
samostatným termostatem. Vnější rozměry:
600 x 390 x 300 mm

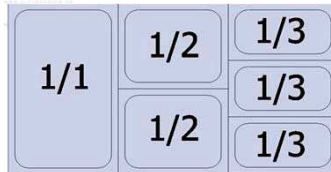

so1 Sorter

3ks

Sorter pro model 600 mm. 3 koše 1x 26l a 2x 11l. Výrobek je včetně pojezdu. Vše v barvě a designu dle obrázku.

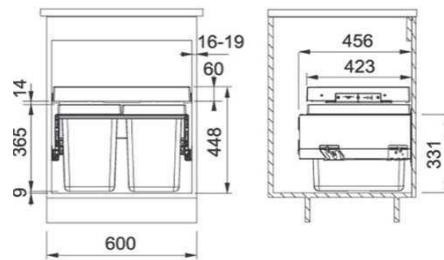

m1 Myčka nádobí - vestavěná

2ks

Vestavná myčka nádobí do modulu 600mm. Třída A++. Hlučnost 46 db. 7 programů a 3 teploty. Kapacita 14 sad nádobí. Dva úložné koše, příborová zásuvka, vodní senzor, optická signalizace na podlaze, nastavitelné nožky.



tr1 Kombinovaná parní trouba vestavěná

1ks

Vestavná kombinovaná parní trouba, samočištění pyrolýzou, výsuvné kolejničky, dětská pojistka, s funkcí horkého vzduchu a parní funkcí. Do skříně o rozměru 600 mm. Energetická třída A+



mw1 Mikrovlnná trouba - vestavěná

2ks

Vestavná mikrovlnná trouba - 5 stupňů výkonu: 90 W, 180 W, 360 W, 600 W, 800 W s invertorem. Rozměry pro vestavbu: 36,2–36,5 × 56–56,8 × 30 cm

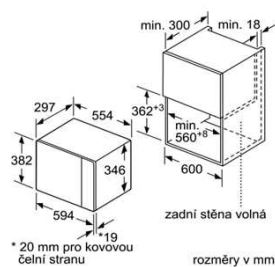

KNIHA SVÍTIDEL

Číslo : 06521
 Název akce : MŠ Husova, Šlapanice
 Místo : Šlapanice
 Investor :
 Projektant : ČTYŘSTĚN - architektonické studio
 Vypracoval : pro ATEH spol s.r.o., Ing. arch. Václav Slíva, tel.: 733 643 065, e-mail: vaclav.sliva@ateh.eu

1. NADZEMNÍ PODLAŽÍ

101 ZÁDVEŘÍ

101.a-N SVÍTIDLO S NOUZOVOU FUNKCÍ VESTAVNÉ DO SDK PODHLEDU

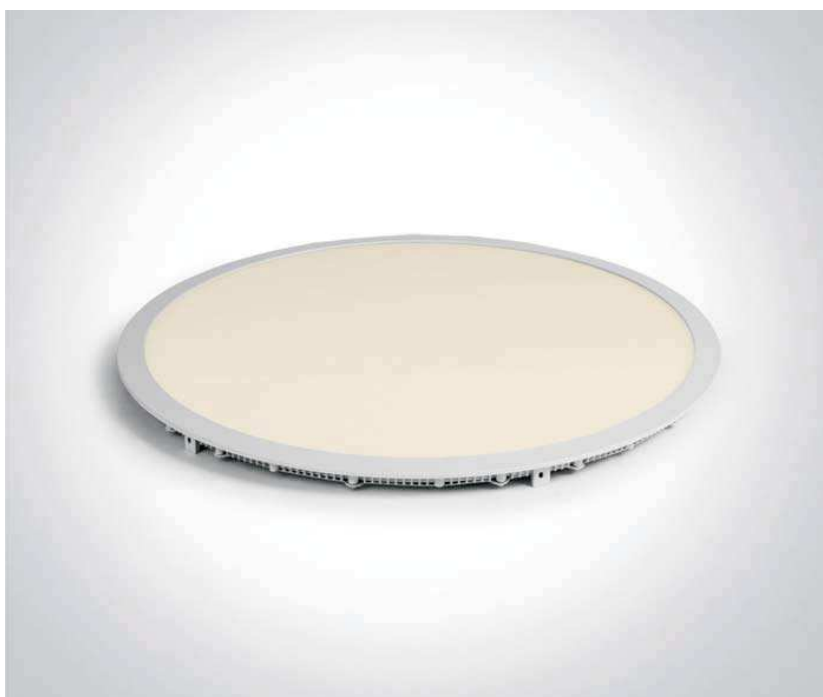

ROZMĚRY: Ø 600 x 20 mm

MATERIÁL hliníková konstrukce
A BARVA: lakovaný povrch - bílá barva
 opálový difuzor

ZDROJ: LED 48W

POZN.: IP 20

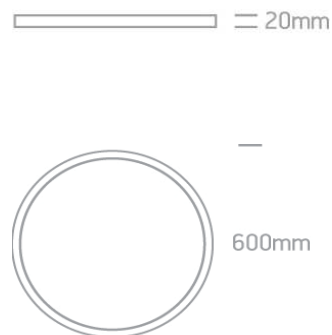

P.1 NOUZOVÉ SVÍTIDLO S PIKTOGRAMEM VESTAVNÉ DO SDK PODHLEDU



ROZMĚRY: 330 x 205 x 55 mm

MATERIÁL plastová konstrukce
A BARVA: bílá barva
 tabulka z čirého plexiskla

ZDROJ: LED 1W

POZN.: IP 44

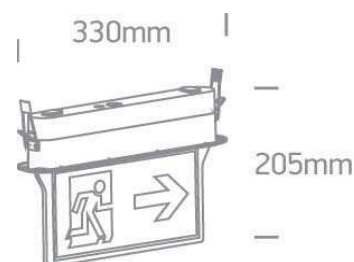

102.a ZÁVĚSNÉ SVÍTIDLO



ROZMĚRY: Ø 300 mm

MATERIÁL kovová konstrukce
A BARVA: lakovaný povrch - bílá barva
 stínítko z opálového skla

ZDROJ: LED 22W

POZN.: IP 40

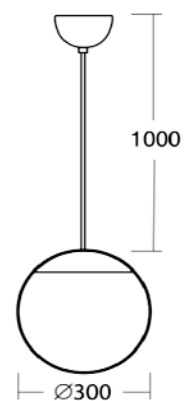

N.1a NOUZOVÉ SVÍTIDLO VESTAVNÉ DO SDK PODHLEDU

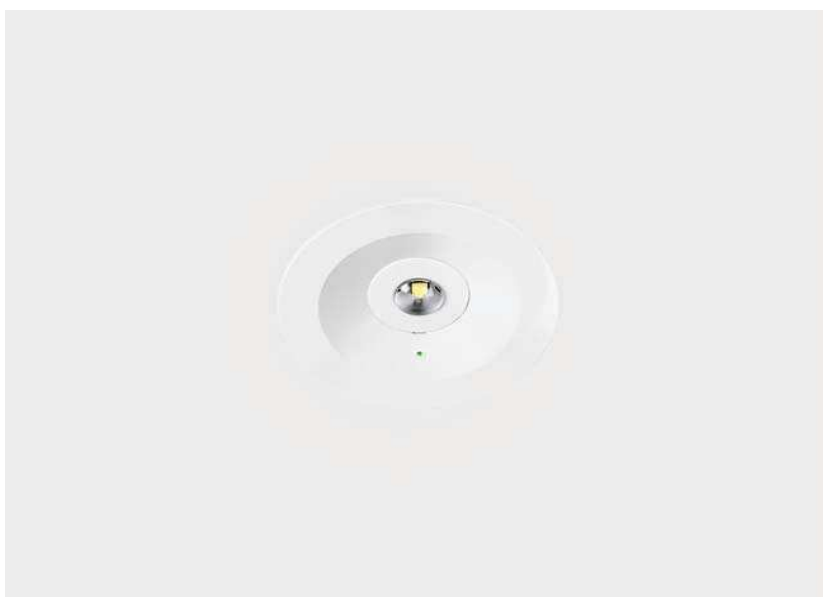

ROZMĚRY: Ø 84 x 28 mm

MATERIÁL plastová konstrukce
A BARVA: bílá barva
 optika pro asymetrické vyzařování

ZDROJ: LED 2,7W

POZN.: IP 20

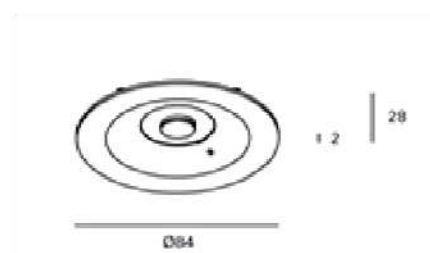

P.1

NOUZOVÉ SVÍTIDLO S PIKTOGRAMEM VESTAVNÉ DO SDK PODHLEDU



ROZMĚRY: 330 x 205 x 55 mm

MATERIÁL plastová konstrukce
A BARVA: bílá barva
tabulka z čirého plexiskla

ZDROJ: LED 1W

POZN.: IP 44

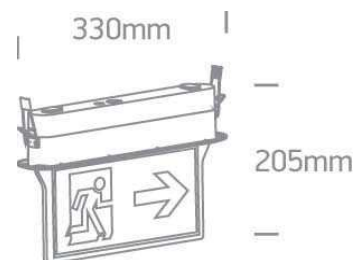

103

SKLAD POD SCHODIŠTĚM

103.a

SVÍTIDLO PRO PŘISAZENOU MONTÁŽ NA STROP



ROZMĚRY: Ø 195 x 131 mm

MATERIÁL hliníková konstrukce
A BARVA: lakovaný povrch - bílá barva
opálový difuzor

ZDROJ: LED 35W

POZN.: IP 40

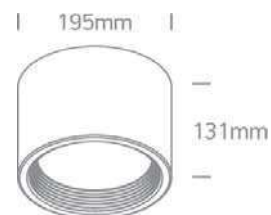

104 KOUPELNA ZAMĚSTNANCI

104.a SVÍTIDLO VESTAVNÉ DO SDK PODHLEDU

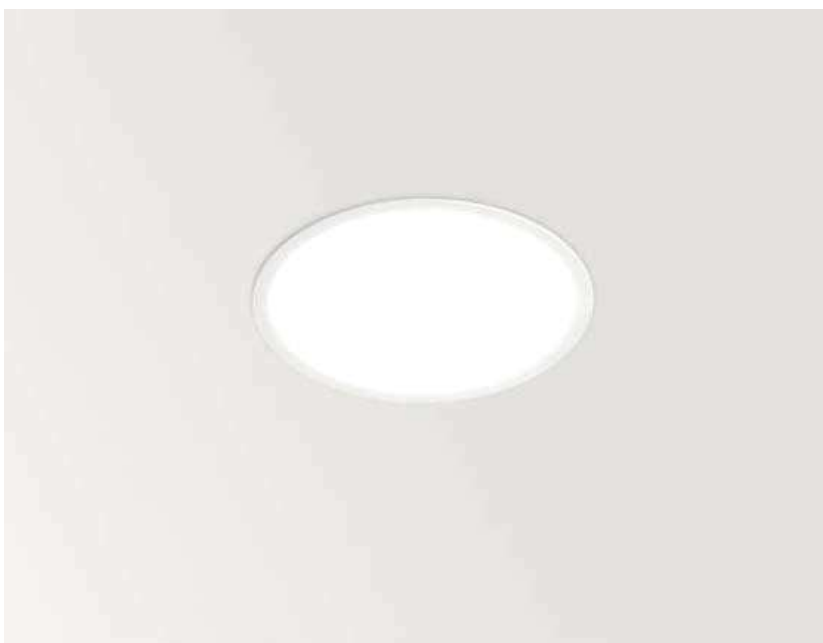

ROZMĚRY: Ø 222 x 45 mm

MATERIÁL hliníková konstrukce
A BARVA: lakovaný povrch - bílá barva
opálový difuzor

ZDROJ: LED 15W

POZN.: IP 54

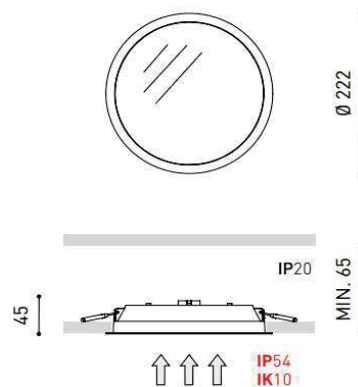

104.b SVÍTIDLO PRO PŘISAZENOU MONTÁŽ NA STĚNU NAD ZRCADLO



ROZMĚRY: 600 x 56 x 60 mm

MATERIÁL hliníková základna
A BARVA: difuzor lepený z opálového plexiskla

ZDROJ: LED 24W

POZN.: IP 44

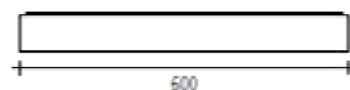

105 WC ZAMĚSTNANCI

Svítlidla jsou součástí místnosti 104 - Koupelna zaměstnanci

106.a SVÍTIDLO VESTAVNÉ DO SDK PODHLEDU



ROZMĚRY: Ø 235 x 100 mm

MATERIÁL hliníková konstrukce
A BARVA: lakovaný povrch - bílá barva
 černý difuzor

ZDROJ: LED 25W

POZN.: IP 54

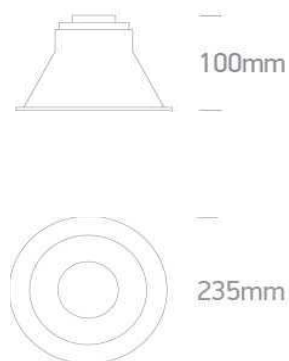

107 UMÝVÁRNA, WC

107.a SVÍTIDLO VESTAVNÉ DO SDK PODHLEDU

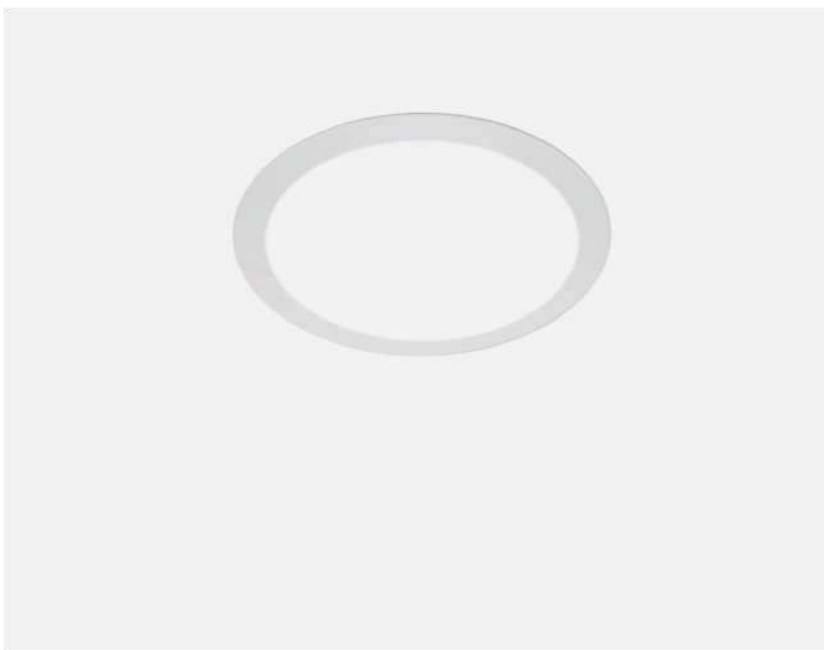

ROZMĚRY: Ø 222 x 40 mm

MATERIÁL hliníková konstrukce
A BARVA: lakovaný povrch - bílá barva
 opálový difuzor

ZDROJ: LED 22W

POZN.: IP 54

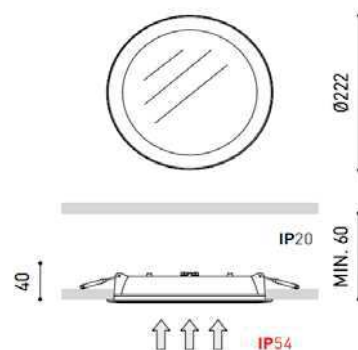

108.a SVÍTIDLO VESTAVNÉ DO SDK PODHLEDU

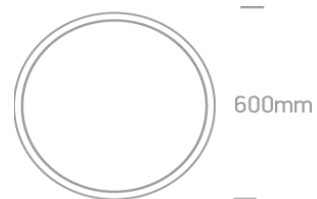
**ROZMĚRY:** Ø 600 x 20 mm**MATERIÁL** hliníková konstrukce
A BARVA: lakovaný povrch - bílá barva
opálový difuzor**ZDROJ:** LED 48W**POZN.:** IP 20

108.b ZÁVĚSNÉ SVÍTIDLO

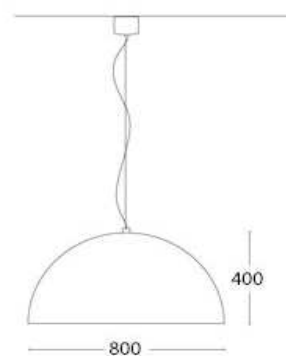
**ROZMĚRY:** Ø 800 x 400 mm**MATERIÁL** hliníková konstrukce
A BARVA: lakovaný povrch - bílá barva
opálový difuzor**ZDROJ:** LED 25W**POZN.:** IP 20

N.1b

NOUZOVÉ SVÍTIDLO VESTAVNÉ DO SDK PODHLEDU

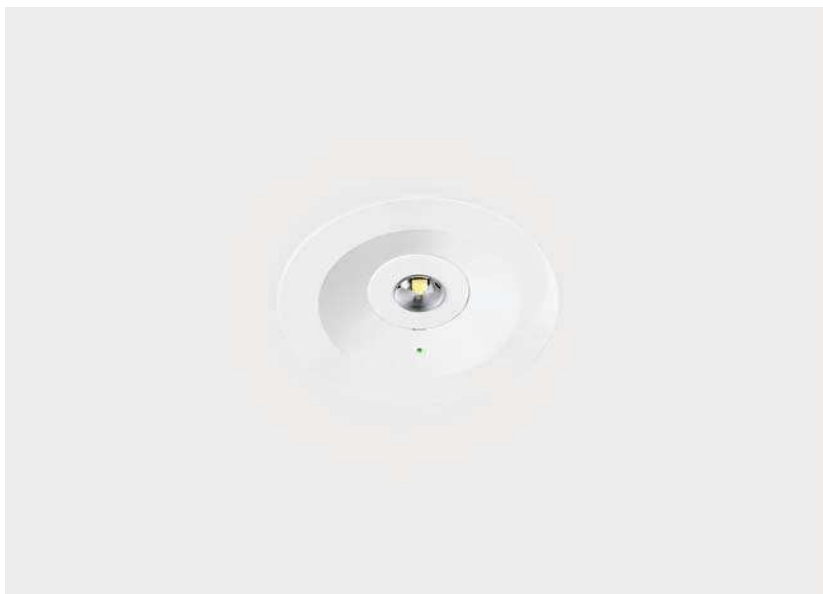

ROZMĚRY: Ø 84 x 28 mm

MATERIÁL plastová konstrukce
A BARVA: bílá barva
optika pro symetrické vyzařování

ZDROJ: LED 2,7W

POZN.: IP 20

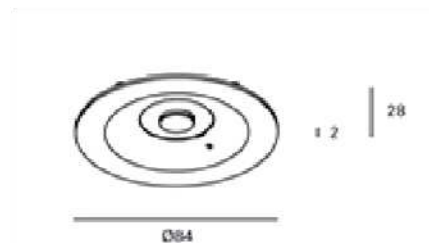

P.1

NOUZOVÉ SVÍTIDLO S PIKTOGRAMEM VESTAVNÉ DO SDK PODHLEDU



ROZMĚRY: 330 x 205 x 55 mm

MATERIÁL plastová konstrukce
A BARVA: bílá barva
tabulka z čirého plexiskla

ZDROJ: LED 1W

POZN.: IP 44

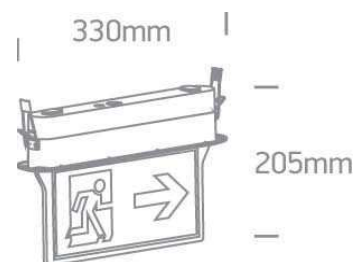

109 ÚKLIDOVÁ MÍSTNOST

109.a SVÍTIDLO VESTAVNÉ DO SDK PODHLEDU

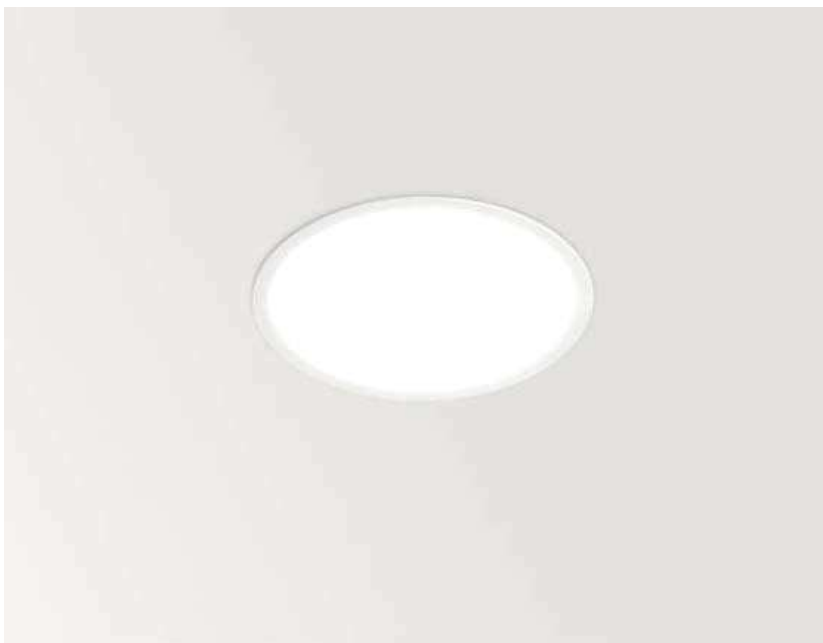

ROZMĚRY: Ø 222 x 45 mm

MATERIÁL hliníková konstrukce
A BARVA: lakovaný povrch - bílá barva
opálový difuzor

ZDROJ: LED 15W

POZN.: IP 54

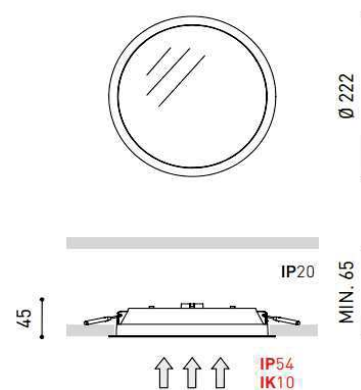

110 VÝDEJNA JÍDLA

110.a SVÍTIDLO VESTAVNÉ DO SDK PODHLEDU



ROZMĚRY: Ø 235 x 100 mm

MATERIÁL hliníková konstrukce
A BARVA: lakovaný povrch - bílá barva
čirý difuzor

ZDROJ: LED 25W

POZN.: IP 54

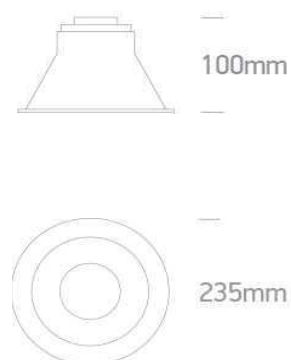

111.a SVÍTIDLO VESTAVNÉ DO SDK PODHLEDU



ROZMĚRY: Ø 222 x 40 mm

MATERIÁL hliníková konstrukce
A BARVA: lakovaný povrch - bílá barva
 opálový difuzor

ZDROJ: LED 22W

POZN.: IP 54

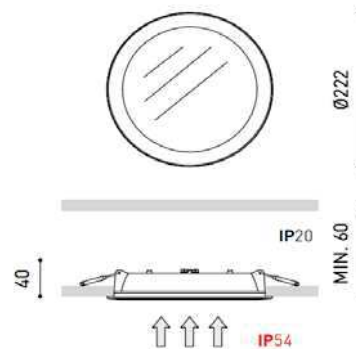

112.a SVÍTIDLO VESTAVNÉ DO SDK PODHLEDU

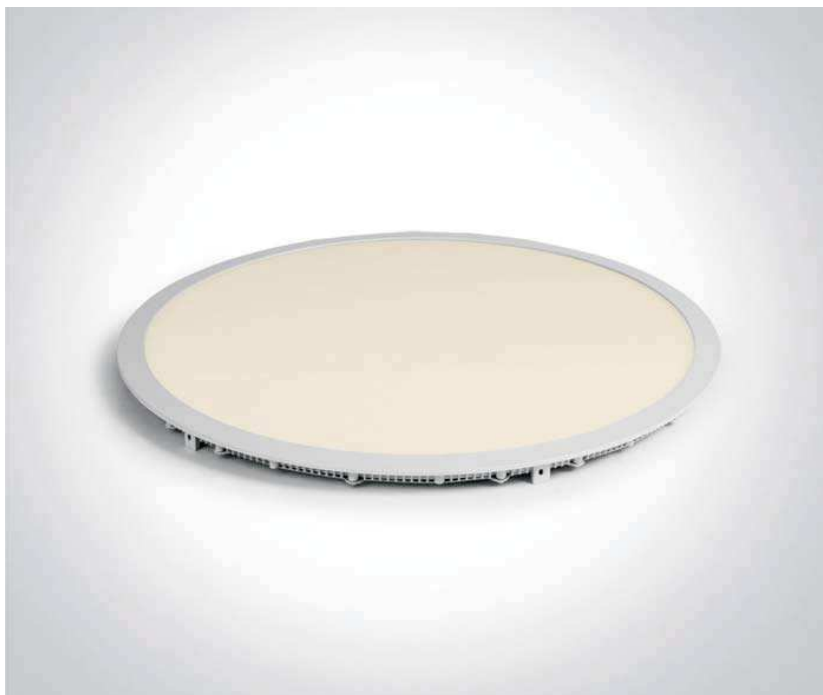

ROZMĚRY: Ø 600 x 20 mm

MATERIÁL hliníková konstrukce
A BARVA: lakovaný povrch - bílá barva
 opálový difuzor

ZDROJ: LED 48W

POZN.: IP 20

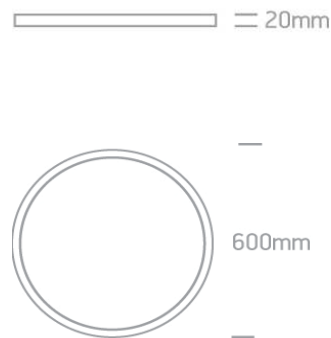

112.b ZÁVĚSNÉ SVÍTIDLO



ROZMĚRY: Ø 800 x 400 mm

MATERIÁL hliníková konstrukce
A BARVA: lakovaný povrch - bílá barva
opálový difuzor

ZDROJ: LED 25W

POZN.: IP 20

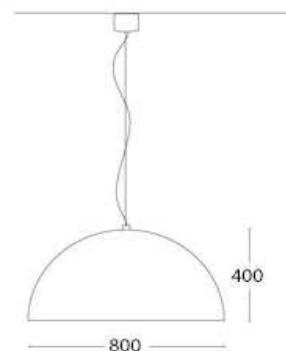

112.c-N SVÍTIDLO VESTAVNÉ DO SDK PODHLEDU

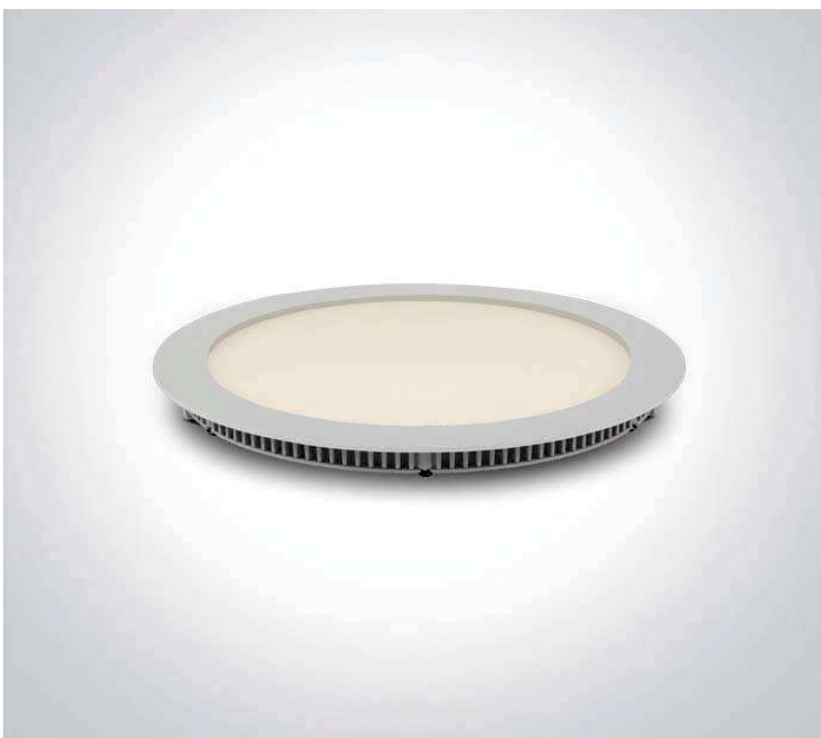

ROZMĚRY: Ø 223 x 22 mm

MATERIÁL hliníková konstrukce
A BARVA: lakovaný povrch - bílá barva
opálový difuzor

ZDROJ: LED 18W

POZN.: IP 40

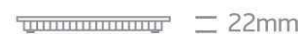

N.1b

NOUZOVÉ SVÍTIDLO VESTAVNÉ DO SDK PODHLEDU

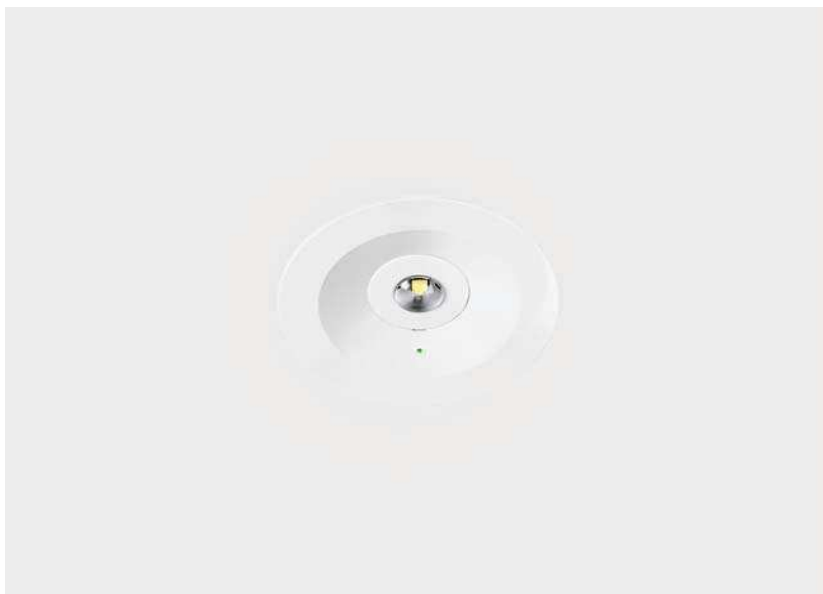

ROZMĚRY: Ø 84 x 28 mm

MATERIÁL plastová konstrukce
A BARVA: bílá barva
optika pro symetrické vyzařování

ZDROJ: LED 2,7W

POZN.: IP 20

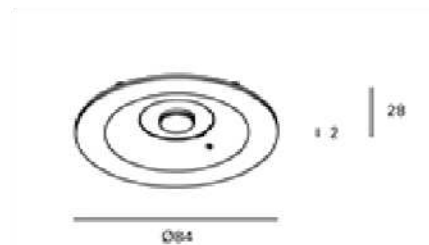

P.1

NOUZOVÉ SVÍTIDLO S PIKTOGRAMEM VESTAVNÉ DO SDK PODHLEDU



ROZMĚRY: 330 x 205 x 55 mm

MATERIAL plastová konstrukce
A BARVA: bílá barva
tabulka z čirého plexiskla

ZDROJ: LED 1W

POZN.: IP 44

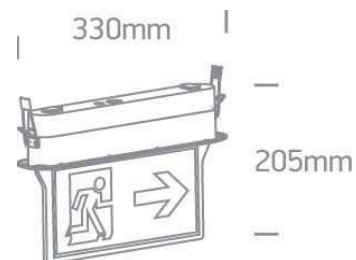

EXTERIÉR

PROSTOR PŘED HLAVNÍM VSTUPEM

EXT.a ZEMNÍ SVITIDLO - OSVĚTLENÍ DLAŽDĚNÉ PLOCHY



ROZMĚRY: Ø 88 x 105 mm

**MATERIÁL
A BARVA:** hliníková konstrukce
opálový difuzor

ZDROJ: LED 3W

POZN.: IP 67



113 TERASA

Bez osvětlení

114 TERASA

EXT.b ZEMNÍ SVITIDLO - OSVĚTLENÍ KORUNY STROMU



ROZMĚRY: Ø 125 x 133 mm

**MATERIÁL
A BARVA:** hliníková konstrukce
nerezový rámeček (316L)
difuzor z čirého skla

ZDROJ: LED 6W

POZN.: IP 65



EXT.c ZEMNÍ SVÍTIDLO - OSVĚTLENÍ NÍZKÉ ZELENÉ V ZAHONU



ROZMĚRY: Ø 98 x 92 mm

MATERIÁL hliníková konstrukce
A BARVA: černá barva
difuzor z čirého skla

ZDROJ: LED 6W

POZN.: IP 67



VNĚJŠÍ PROSTOR PŘED ÚNIKOVÝMI VÝCHODY

N.2 LINIOVÉ SVÍTIDLO S NOUZOVOU FUNKCÍ



ROZMĚRY: 16,2 x 12 x 1000 mm

MATERIÁL hliníková konstrukce
A BARVA: lakovaný povrch - bílá barva
opálový difuzor

ZDROJ: LED 14W

POZN.: IP 44

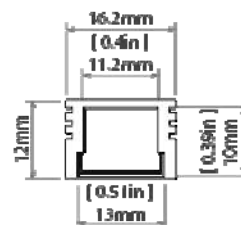

2. NADZEMNÍ PODLAŽÍ

201 CHODBA

201.a SVÍTIDLO PRO PŘISAZENOU MONTÁŽ NA STROP



ROZMĚRY: Ø 195 x 131 mm

**MATERIÁL
A BARVA:** hliníková konstrukce
lakovaný povrch - bílá barva
opálový difuzor

ZDROJ: LED 35W

POZN.: IP 40

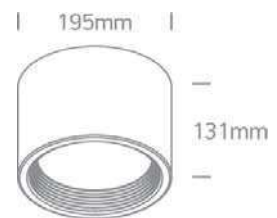

201.a-N SVÍTIDLO S NOUZOVOU FUNKCÍ PRO PŘISAZENOU MONTÁŽ NA STROP



ROZMĚRY: Ø 195 x 131 mm

**MATERIÁL
A BARVA:** hliníková konstrukce
lakovaný povrch - bílá barva
opálový difuzor

ZDROJ: LED 35W

POZN.: IP 40

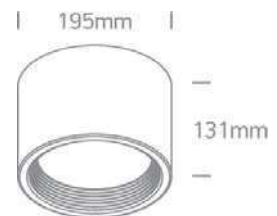

P.2 NOUZOVÉ SVÍTIDLO S PIKTOGRAMEM PRO PŘISAZENOU MONTÁŽ NA STĚNU



ROZMĚRY: 260 x 95 x 35 mm

MATERIÁL polykarbonátová konstrukce
A BARVA: bílá barva
opálový difuzor

ZDROJ: LED 2W

POZN.: IP 40

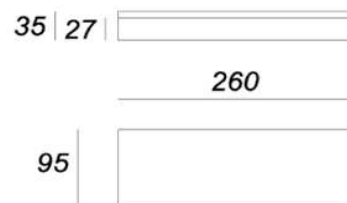

ILUSTRÁČNÍ OBRÁZEK - SVÍTIDLO BUDE OPATŘENO PIKTOGRAMEM SE SMĚREM ÚNIKU

202 ŘEDITELNA

202.a SVÍTIDLO PRO PŘISAZENOU MONTÁŽ NA STROP



ROZMĚRY: Ø 620 x 140 mm

MATERIÁL hliníková konstrukce
A BARVA: lakovaný povrch - bílá barva
mikroprizmatický difuzor

ZDROJ: LED 60W

POZN.: IP 40

203 ÚKLIDOVÁ MÍSTNOST

203.a SVÍTIDLO PRO PŘISAZENOU MONTÁŽ NA STROP



ROZMĚRY: Ø 300 x 75 mm

MATERIÁL kovová základna
A BARVA: lakovaný povrch - bílá barva
opálový difuzor

ZDROJ: LED 20W

POZN.: IP 54

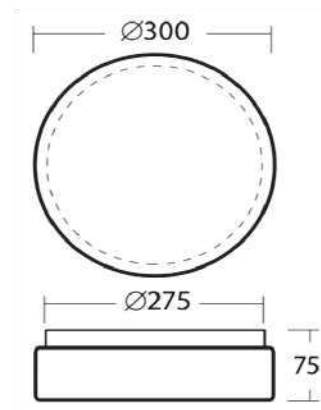

204 TECHNICKÁ MÍSTNOST

204.a SVÍTIDLO PRO PŘISAZENOU MONTÁŽ NA STROP



ROZMĚRY: 1200 x 120 x 40 mm

MATERIÁL hliníková konstrukce
A BARVA: lakovaný povrch - bílá barva
opálový difuzor

ZDROJ: LED 48W

POZN.: IP 20



205 DENNÍ MÍSTNOST

205.a SVÍTIDLO PRO PŘISAZENOU MONTÁŽ NA STROP



ROZMĚRY: Ø 300 x 75 mm

MATERIÁL kovová základna
A BARVA: lakovaný povrch - bílá barva
opálový difuzor

ZDROJ: LED 20W

POZN.: IP 54

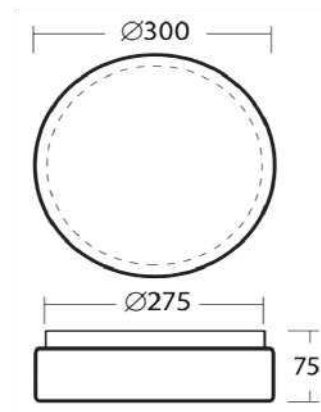

206 KOUPELNA ZAMĚŠTNANCI

206.a SVÍTIDLO PRO PŘISAZENOU MONTÁŽ NA STROP



ROZMĚRY: Ø 300 x 75 mm

MATERIÁL kovová základna
A BARVA: lakovaný povrch - bílá barva
opálový difuzor

ZDROJ: LED 20W

POZN.: IP 54

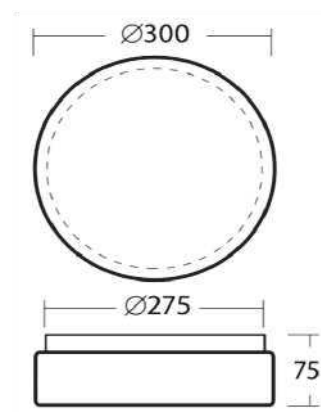

206.b SVÍTIDLO PRO PŘISAZENOU MONTÁŽ NA STĚNU NAD ZRCADLO



ROZMĚRY: 600 x 56 x 60 mm

MATERIÁL hliníková základna
A BARVA: difuzor lepený z opálového plexiskla

ZDROJ: LED 24W

POZN.: IP 44

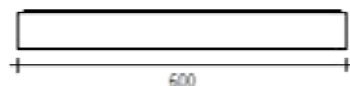

207 WC ZAMĚSTNANCI

207.a SVÍTIDLO PRO PŘISAZENOU MONTÁŽ NA STROP



ROZMĚRY: Ø 300 x 75 mm

MATERIÁL kovová základna
A BARVA: lakovaný povrch - bílá barva
opálový difuzor

ZDROJ: LED 20W

POZN.: IP 54

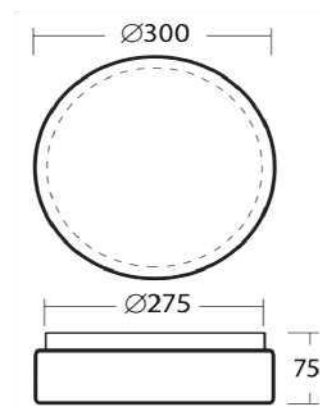

208 TERASA

Bez osvětlení

Vypracoval : pro ATEH spol s.r.o., Ing. arch. Václav Slíva, tel.: 733 643 065, e-mail: vaclav.sliva@ateh.eu
V Brně dne : 2021-10-05
Platnost : 3 měsíce od vystavení, pro uvedené počty kusů

UPOZORNĚNÍ:

-Kniha standardů je závazná!

- Jsou-li kdekoli v dokumentaci uvedeny odkazy na obchodní firmy, názvy nebo specifická označení výrobků apod., jsou takové odkazy pouze informativní a zhotoviteli umožňují v souladu s § 45-46 zákona 137/2006 Sb. použít i jiných kvalitativně a technicky stejných, případně kvalitnějších řešení. Záměnu je nutno předem odsouhlasit s architektem v rámci AD.

- V případě rozporu nebo nesouladu mezi PD a rozpočtem, platí projektová dokumentace!

- Veškeré uvažované materiály, prvky, barevná řešení apod. budou s předstihem předloženy architektovi v rámci AD k odsouhlasení.

- Tato dokumentace nenahrazuje dílenskou dokumentaci, povinností zhotovitele je tuto dokumentaci zajistit a s předstihem předložit architektovi v rámci AD k odsouhlasení.



S-JTSK / Bpv
±0,000 = 235,66 Bpv

Zodpovědný projektant : Ing. Roman Koplík Brněnská 28, 664 51 Šlapanice e-mail. rkoplik@centrum.cz tel. 725 128 181	Generální projektant : ČTYŘSTĚN s.r.o. Ing. arch. Milan Joja Husova 355/13, 602 00 Brno e-mail.joja@ctyrsten.cz tel. 731 842 430	Hlavní inženýr projektu : Ing. Roman Koplík Brněnská 28, 664 51 Šlapanice e-mail. rkoplik@centrum.cz tel. 725 128 181	Zpracoval / kreslil : Ing. arch. Tereza Minářová Kontroloval : Ing. arch. Milan Joja
---	---	---	---

název stavby :

PROJEKT BUDOVY MŠ HUSOVA

místo stavby :

k.ú. Šlapanice u Brna [762792]
č.parc. 2418

objednatel :

Město Šlapanice
Masarykovo náměstí 100/7, 664 51 Šlapanice

stupeň PD	DPS - dokumentace pro provádění stavby	zakázka č.	---
	říjen 2021	formátů A4	1
část projektové dokumentace :	D.1.5 INTERIÉR	měřítko	
stavební objekt :	SO 02 - OBJEKT MATEŘSKÉ ŠKOLY	výkres č.	paré č.
název výkresu :	KNIHA STANDARDŮ		

Soupis stavebních prací, dodávek a služeb

Stavba: **Projekt Budovy MŠ Husova**

Část: **Interiér**

Zadavatel: **Město Šlapanice** IČO: **00282651**
Masarykovo náměstí 100/7 DIČ: **CZ00282651**
664 51 Šlapanice

Projektant: IČO:
DIČ:

Zhotovitel: **ČTYRSTĚN s.r.o.** IČO: **05874033**
Nové sady 988/2 DIČ: **CZ05874033**
60200 Brno

Vypracoval: **Ing. arch. Milan Joja**

Rozpis ceny Celkem

HSV			0,00
PSV			0,00
MON			0,00
Vedlejší náklady			0,00
Ostatní náklady			0,00
Celkem			0,00

Rekapitulace daní

Základ pro sníženou DPH	15 %	0,00 0
Snížená DPH	% %	0,00 0
Základ pro základní DPH	21 %	2 886 937,00 0
Základní DPH	% %	606 256,77 0
Zaokrouhlení		0,00 0

Cena celkem bez DPH **2 886 937,00** 0

Cena celkem s DPH **3 493 193,77** CZK

v _____ dne _____

Za zhotovitele

Za objednatele

Seznam poddodavatelů – „Rozšíření kapacit MŠ Hvězdička – objekt Masarykovo náměstí a objekt Husova – Interiérové vybavení“

SEZNAM PODDODAVATELŮ

Prodávající prohlašuje, že na plnění smlouvy se nebudou podílet poddodavatelé.